



GjordNära

TUNNELVÄXTHUS MARKDUK

BEVATTNING VÄXTHUSPLAST

EST. 2013
BLIXTERBODA

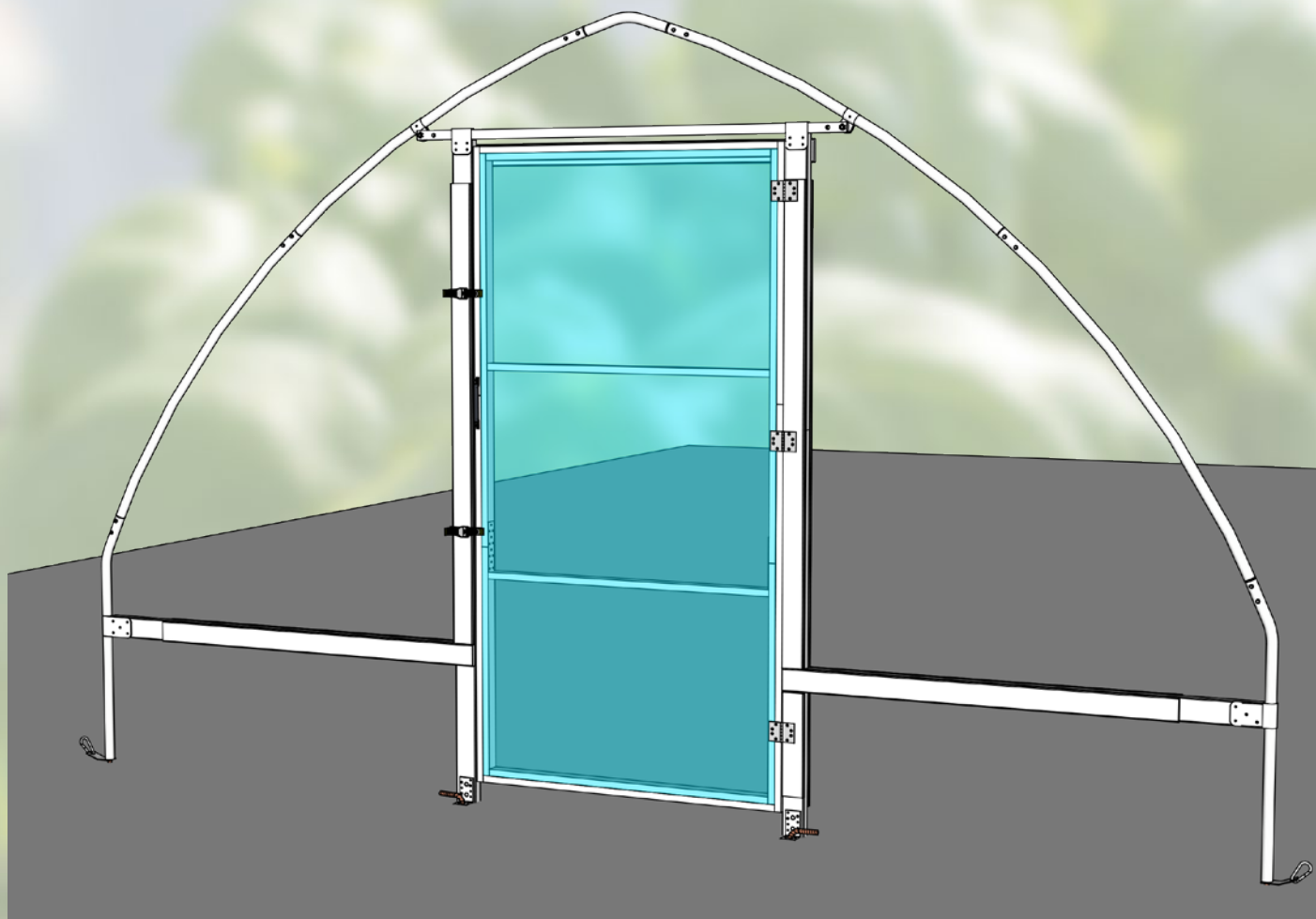

Byggbeskrivning Caterpillar dörr & karm

Gjordnära Tunnelväxthus

www.gjordnara.se

info@gjordnara.se

Tel: 0581-499 990

Besöksadress: Storbövågen Rockhammar 71891 Frövi

GjordNära

WWW.TUNNELVAXTHUS.SE

Delar som används i Caterpillars dörr & karm

15x70mm - virke

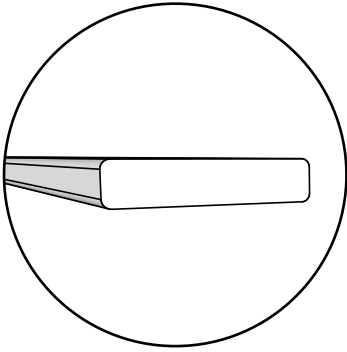

22x45mm - virke

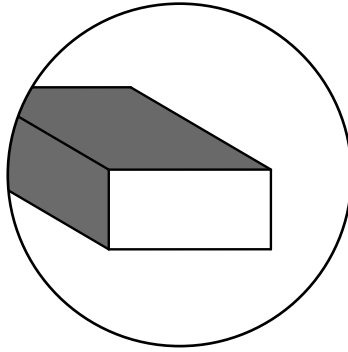

34x70mm - virke

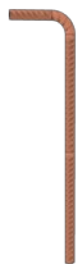
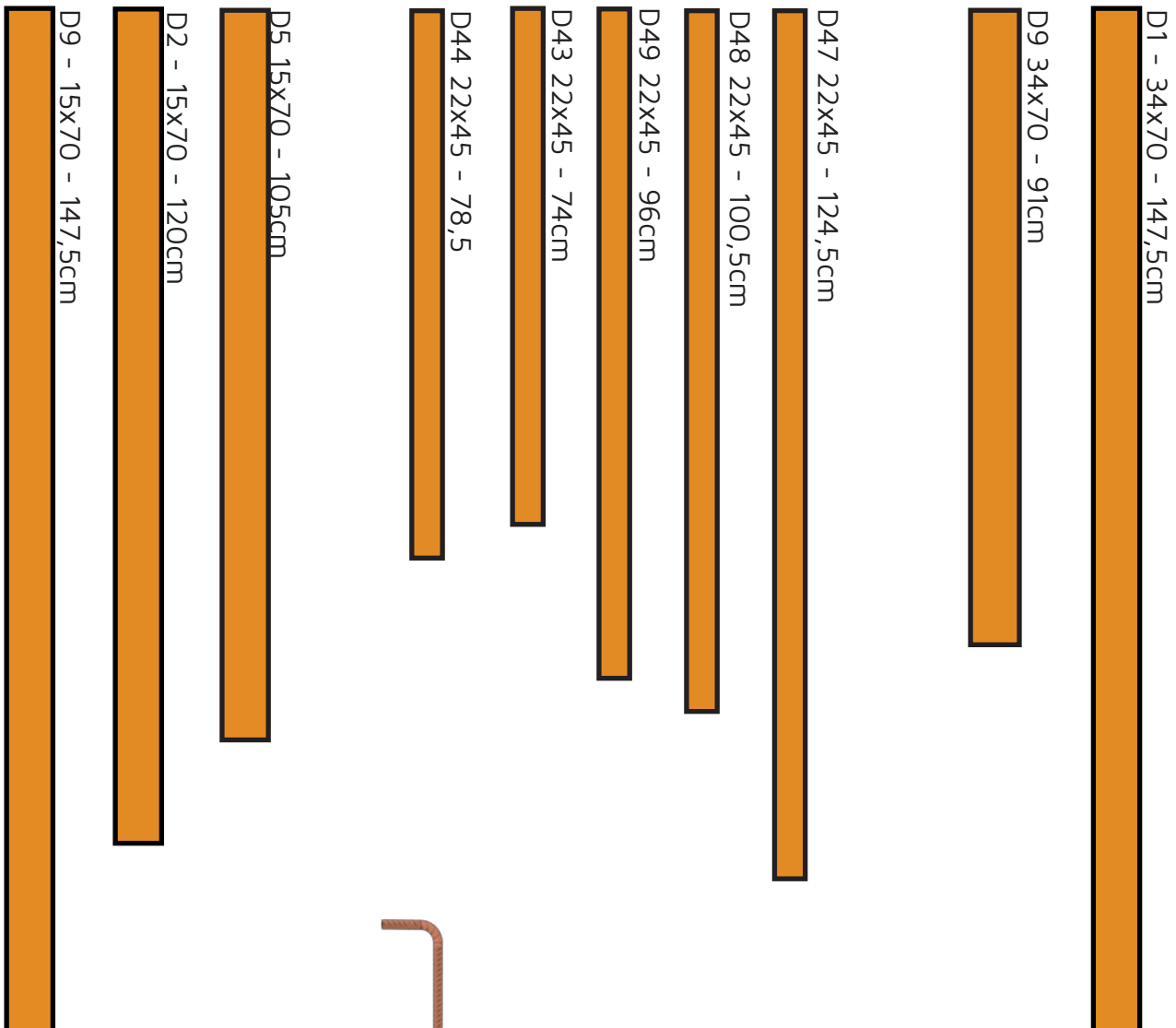
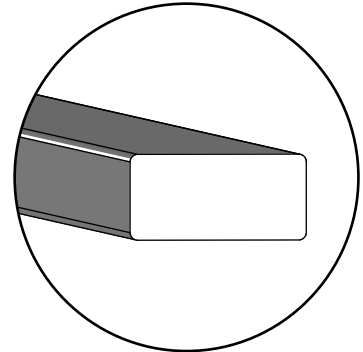

Dörrankare

Monteringsdelar

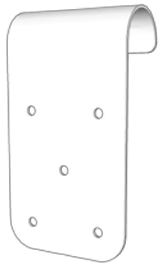

Dörrfäste rund

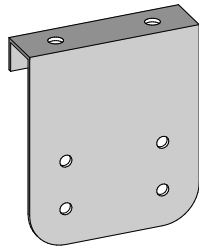

Dörrfäste fyrkantig

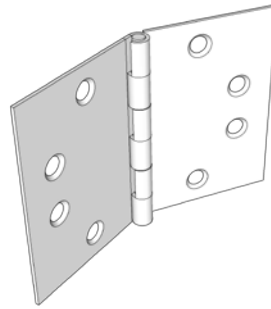

Gångjärn

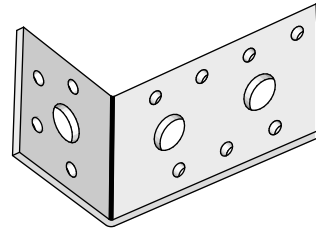

Vinkeljärn
med uppborrat-hål

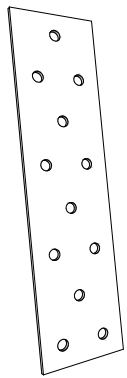

Hålplatta T89



Dörrhandtag



Dörrband



Spännbandslås

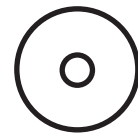

H15 - Montagebricka

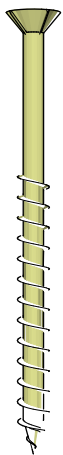

H12
Träskruv 60mm

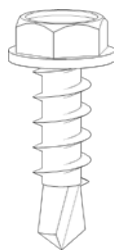

H3
Metallskruv

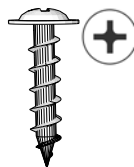

Montageskruv



H1
Träskruv
30mm



H2
Träskruv
40mm

Steg 1:

Skarva ihop långsidorna med hålplattan.
Använd ett långt vattenpass eller dylikt så att det blir helt rakt.

Skruva enligt infällda bilden för optimal stabilitet.
Använd 8st montageskruv per hålplatta.

D49 22x45 - 96cm

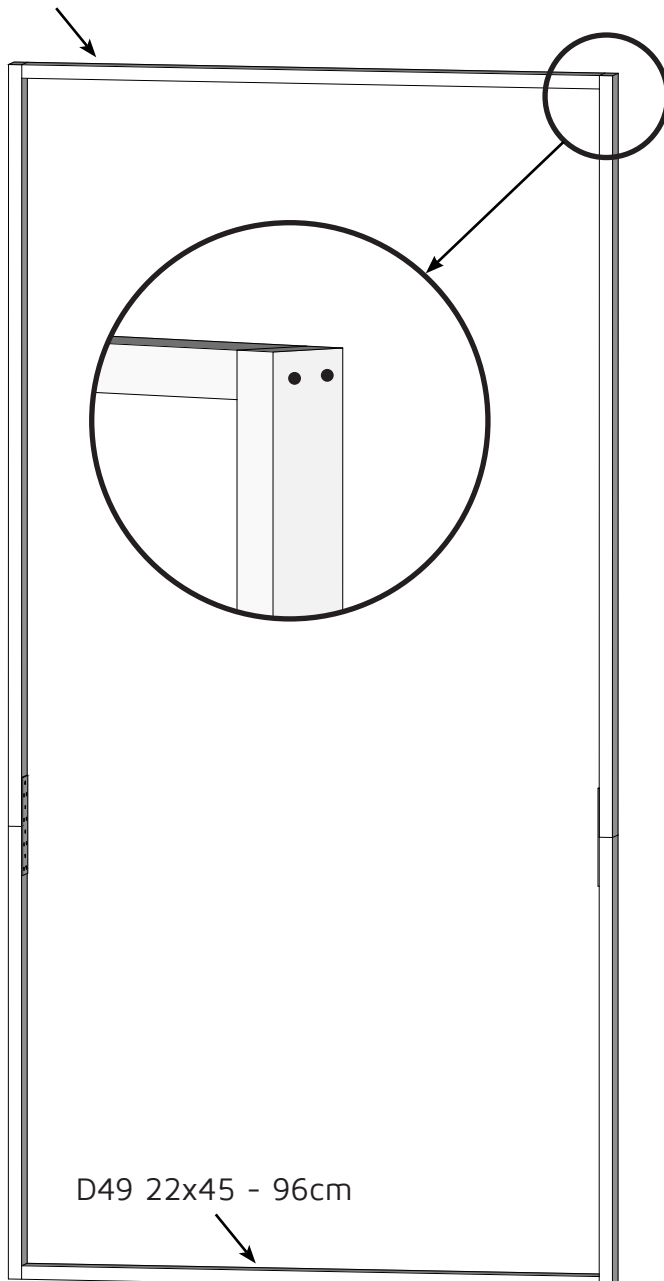

D47 22x45 - 124,5cm

D43 22x45 - 74cm

Steg 2:

Montera 22x45 - 96cm enligt bilden.
Använd en vinkelhake för att säkerställa att hörnen blir 90grader.

Använd ett plant underlag för bästa resultat.

Skruva enligt bilden med två stycken 60mm träskruv. **Är virket väldigt torrt så rekommenderar vi att förborra med en 3mm borrh.**

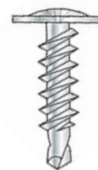
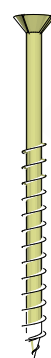
Används på denna sida:

2st: D47 22x45 - 124,5cm

2st: D49 22x45 - 96cm

2st: D43 22x45 - 74cm

2st: Hålplatta

8st: 60mm - Träskruv

16st: Montageskruv

1st: Vinkelhake el dyl.

1st: Vattenpass el dyl.

Bits: Torx 25

PH2



Steg3:

Montera spröjsen enligt bilden.

Skruva fast med 1st 60mm skruv i varje sida enligt infällda bilden. **OBS sätt dem inte i mitten!** En skruv till kommer sättas dit vid ett senare tillfälle.

Steg4:

Plocka fram plasten som är märkt "**Dörrplast**" och lägg den över ramen. Vik ned plasten över ramen och häfta fast den. Börja uppifrån, gå nedåt och spänn varefter. Häfta utmed sidorna och **inte** på fram eller baksidan på dörren.

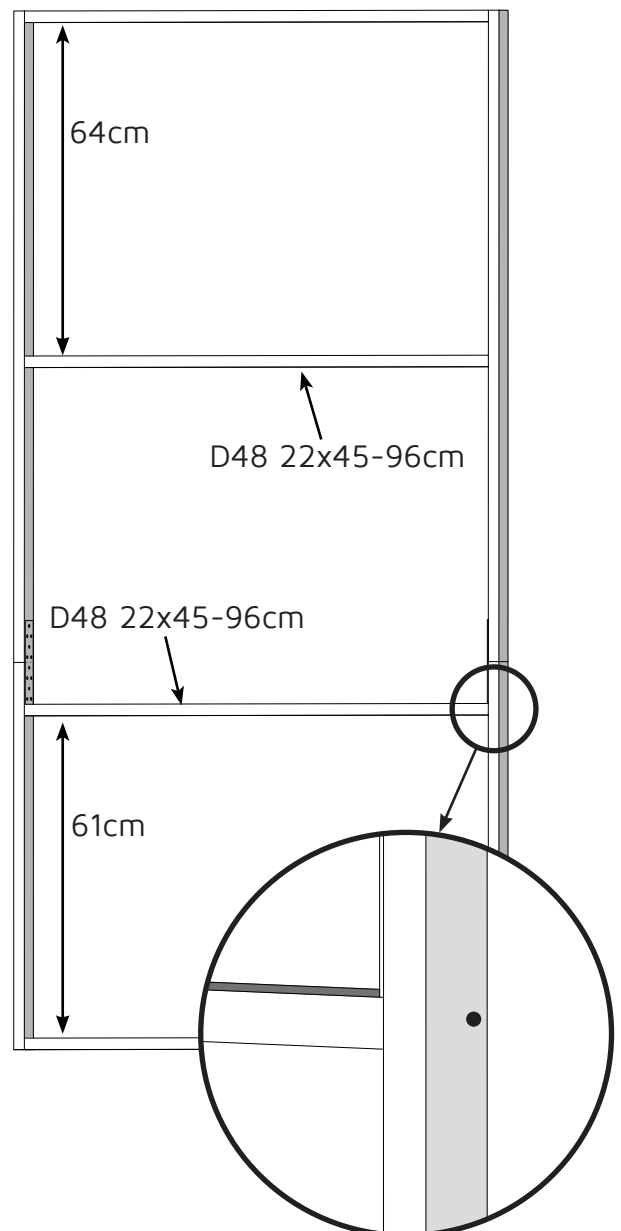
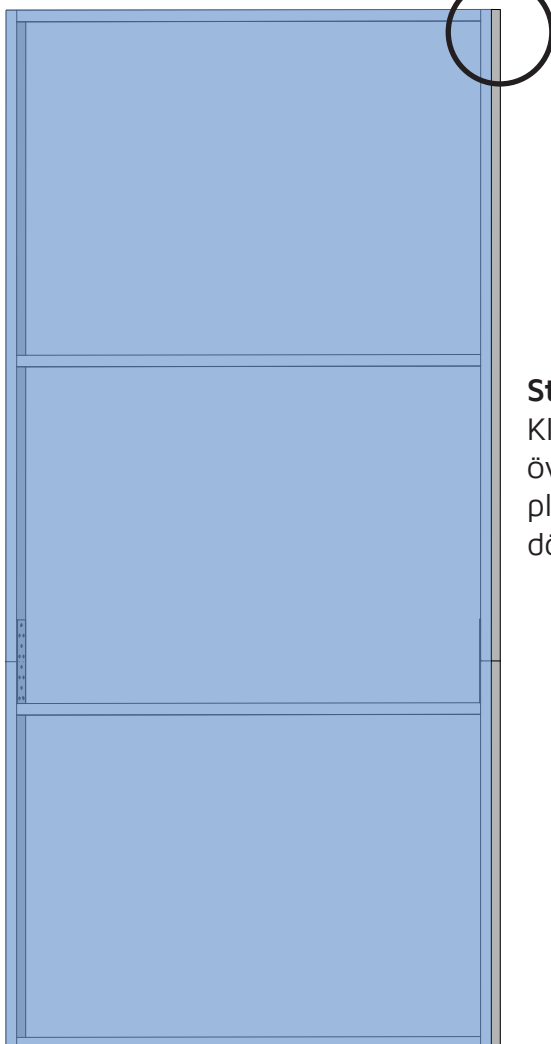
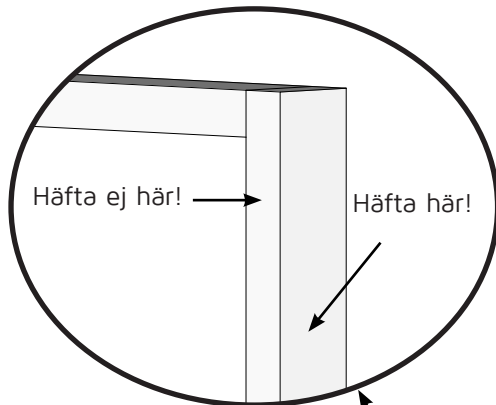
**Steg 5:**

Klipp bort den överflödiga plasten runt om dörren.

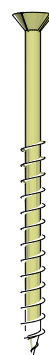
Används på denna sida:

2st: D49 22x45 - 96cm

4st: 60mm - Träskruv

1st: Dörrplast

1st: Häftpistol

Bits: Torx 25



Steg 6:

Montera täckbrädorna enligt bilden.

Skruva hörnen och spröjsen med 60mm träskruv enligt de infällda bilderna.

Skruva 40mm träskruv upptill, nedtill och mellan spröjsen på dörren för extra stabilitet.

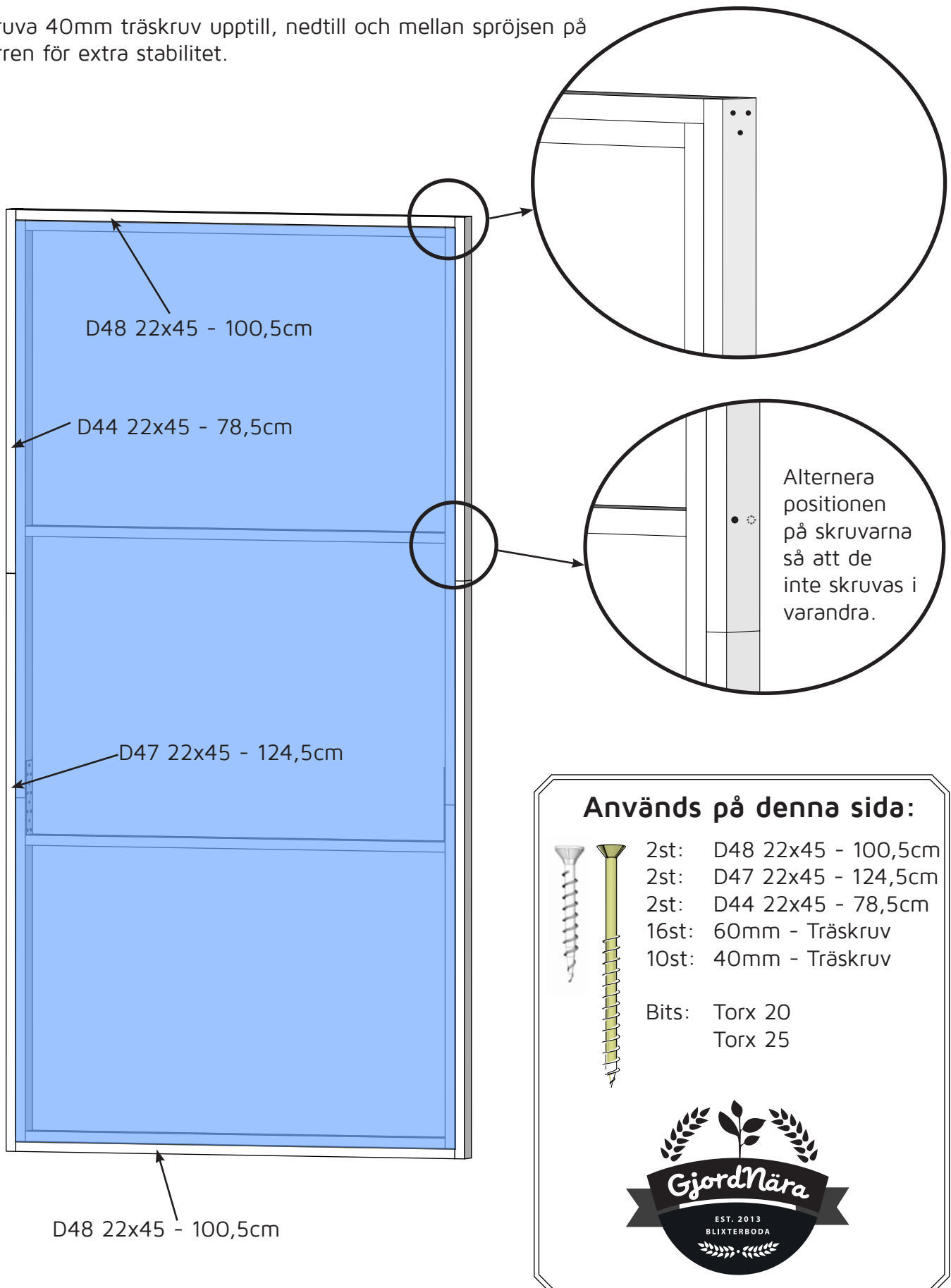

Steg 7

Skruva fast gångjärnen på den sidan ni vill att dörren öppnar sig mot.
Vik gångjärnet runt dörren för att få det rakt och på rätt djup.

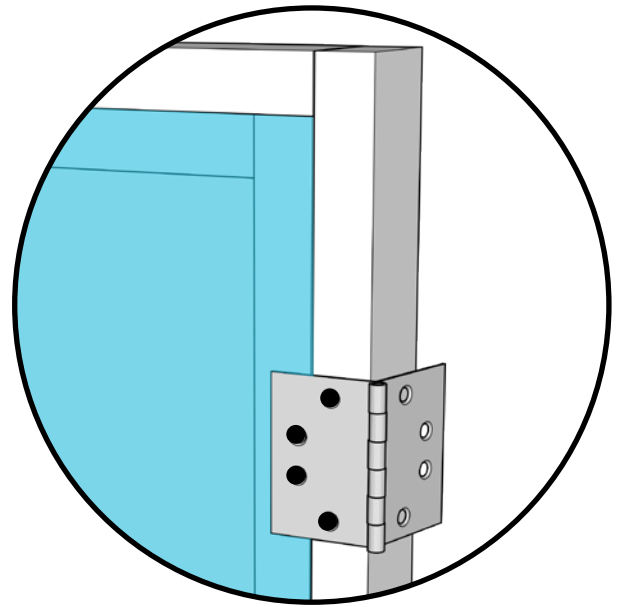
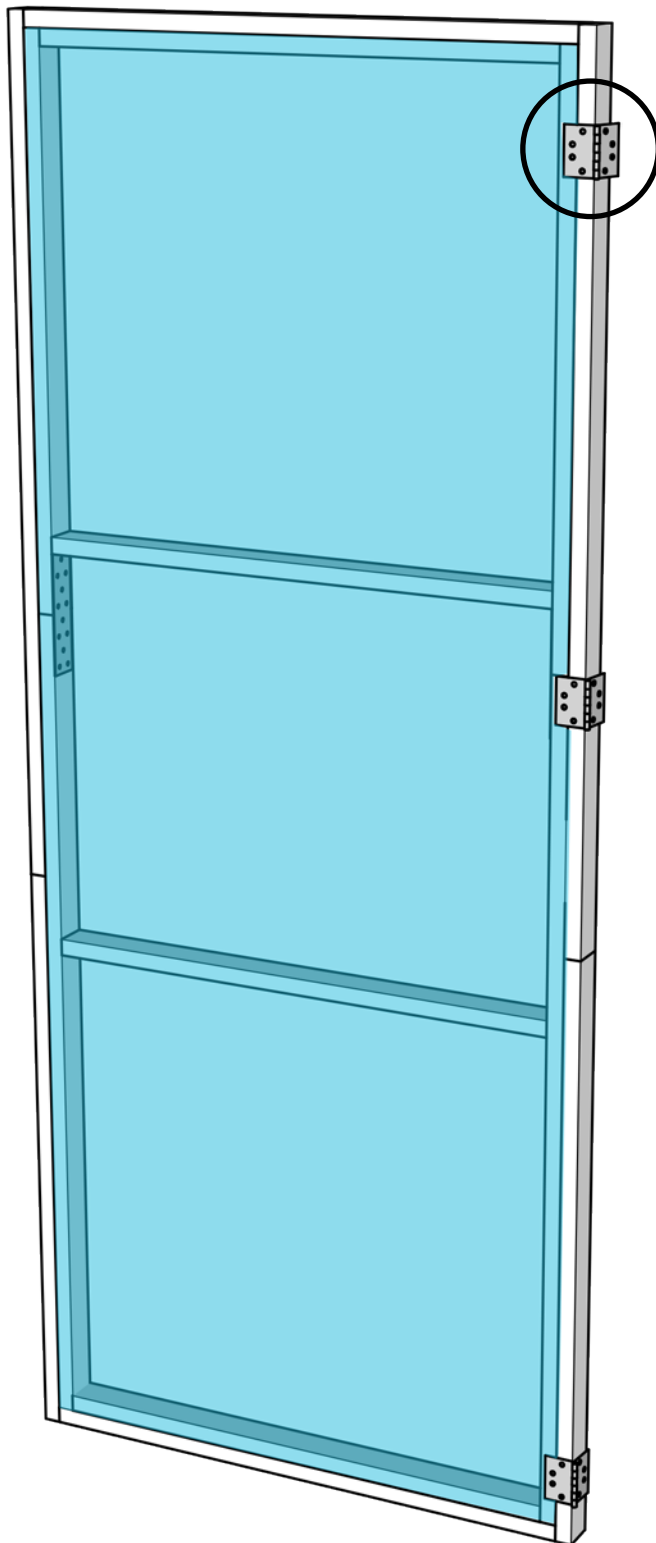

Det är ingen fara att skruva i plasten.
Använd 4st 30mm-Träskruv per gångjärn.

Används på denna sida:



3st: Gångjärn
12st: 30mm - Träskruv

Bits: Torx 20



Montera dörrkarmen

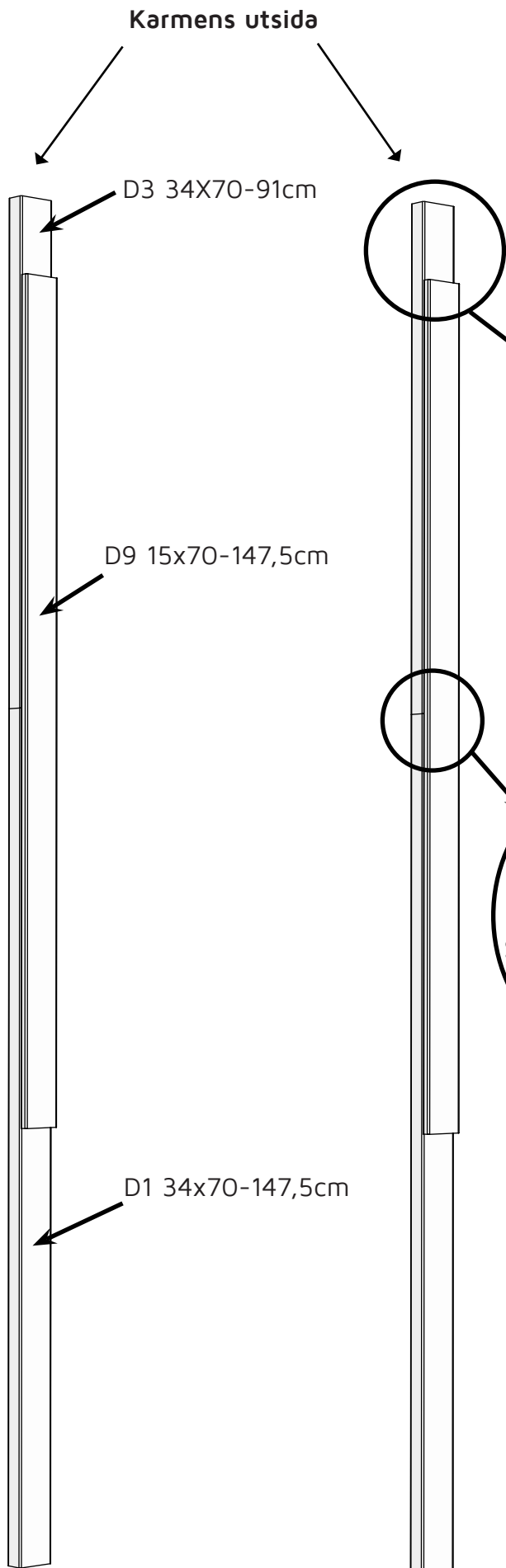

Steg 1:

Skruva ihop långsidorna enligt bilden.

Måttet 13cm upptill är viktigt då det påverkar resten av karmen vid ett senare tillfälle.

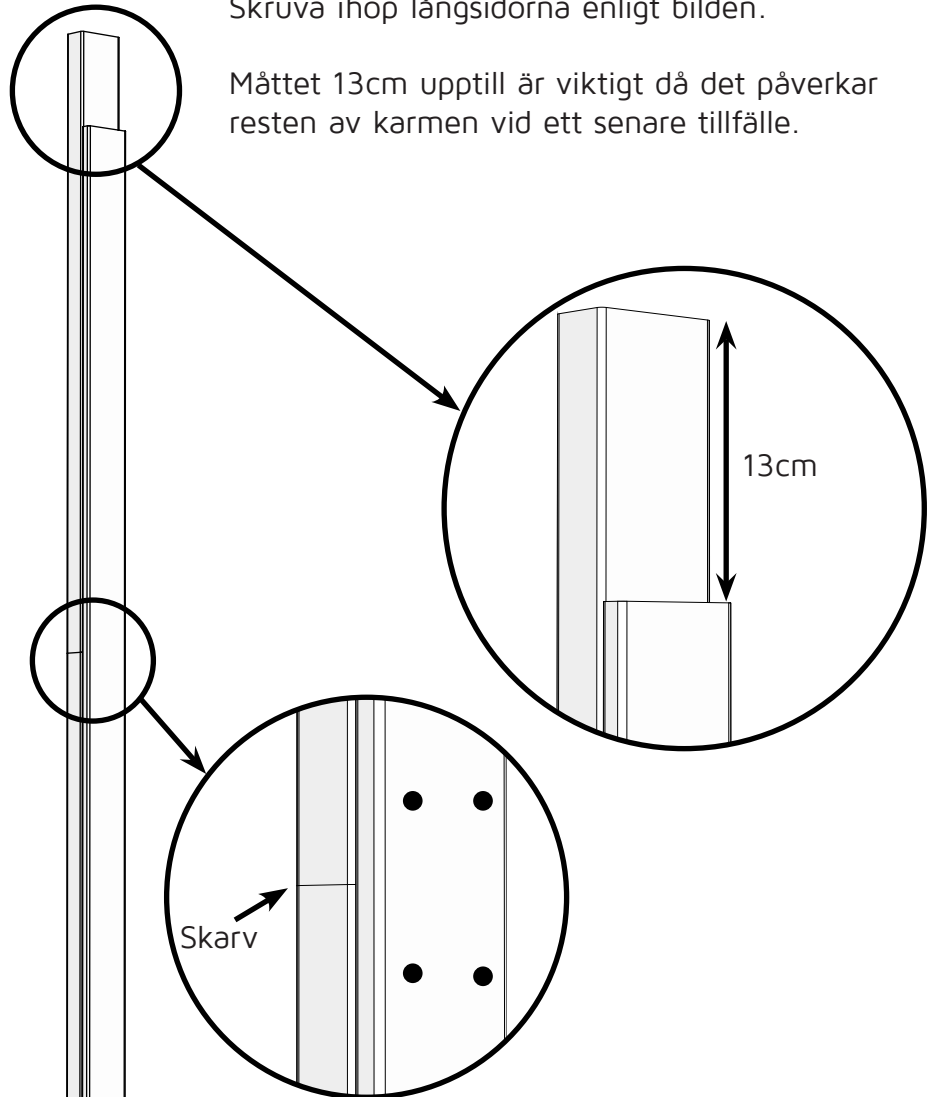

Används på denna sida:



- 2st: D3 34x70 - 91cm
- 2st: D22 34x70 - 147,5cm
- 2st: D9 15x70 - 147,5cm
- 18st: 30mm - Träskruv
- Bits: Torx 20



Steg 2:

Det är viktigt att T56 med dörrfästerna i gav(eln)(arna) är helt vågräta. Använd ett vattenpass för att säkerställa detta. Det är också viktigt att T56 sitter rakt i bågen enligt infälld bild. Skruva fast väggfästerna med 2st H3-Metallskruv.

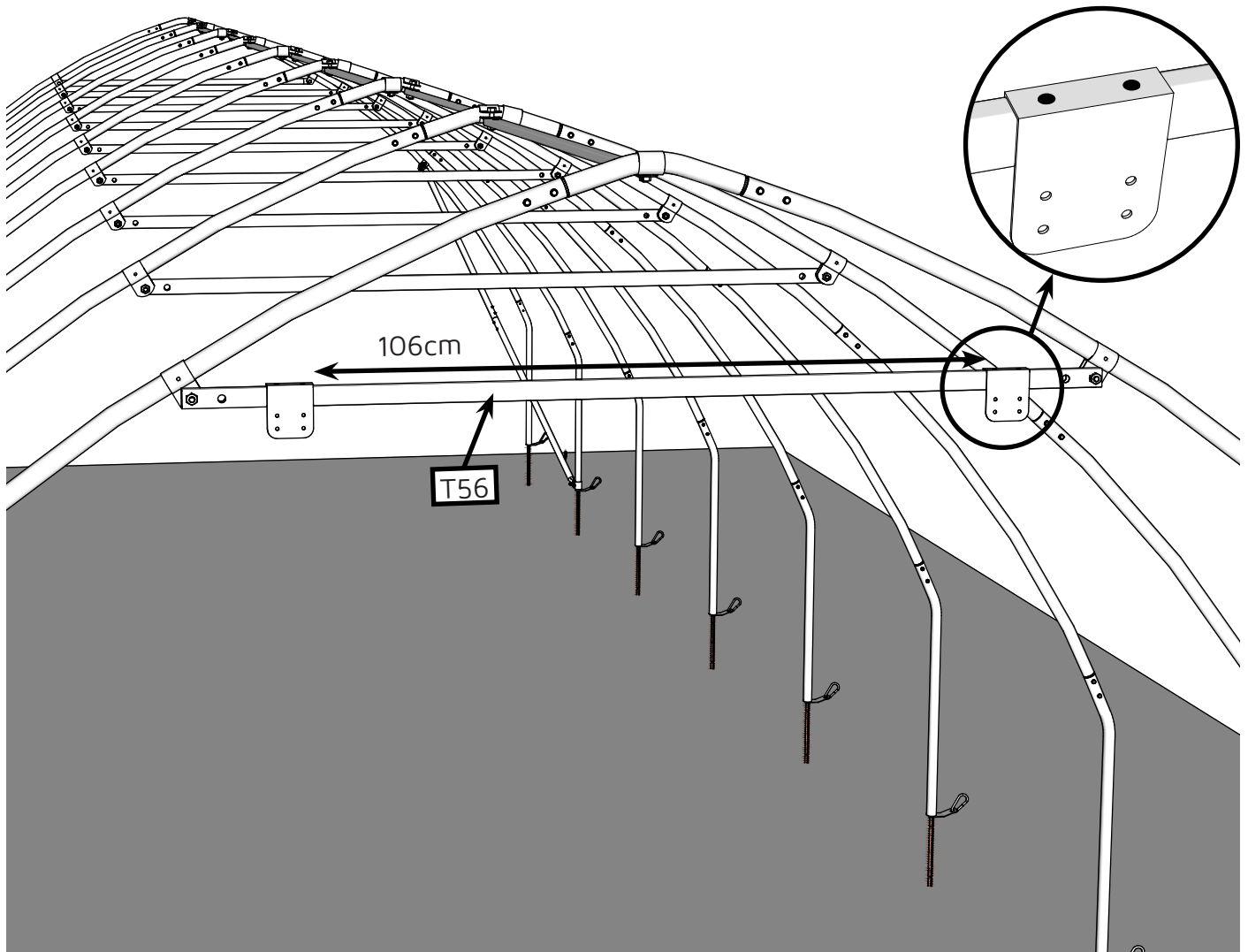

Används på denna sida:

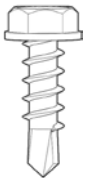

4st: H3-Metallskruv
Vattenpass

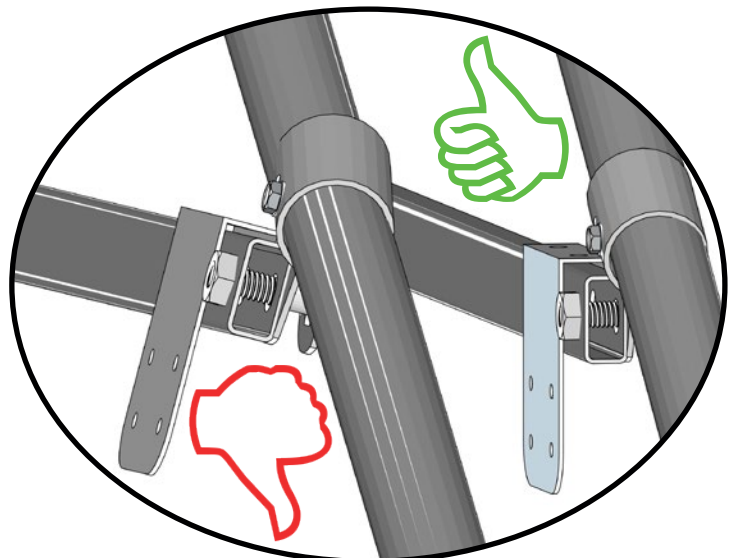

Steg 3:

Ställ i dörrkarmen. Om den är för lång så såga av benen lika mycket i nederkant. Skruva fast med 4st 30mm-träskruv per dörrfäste.

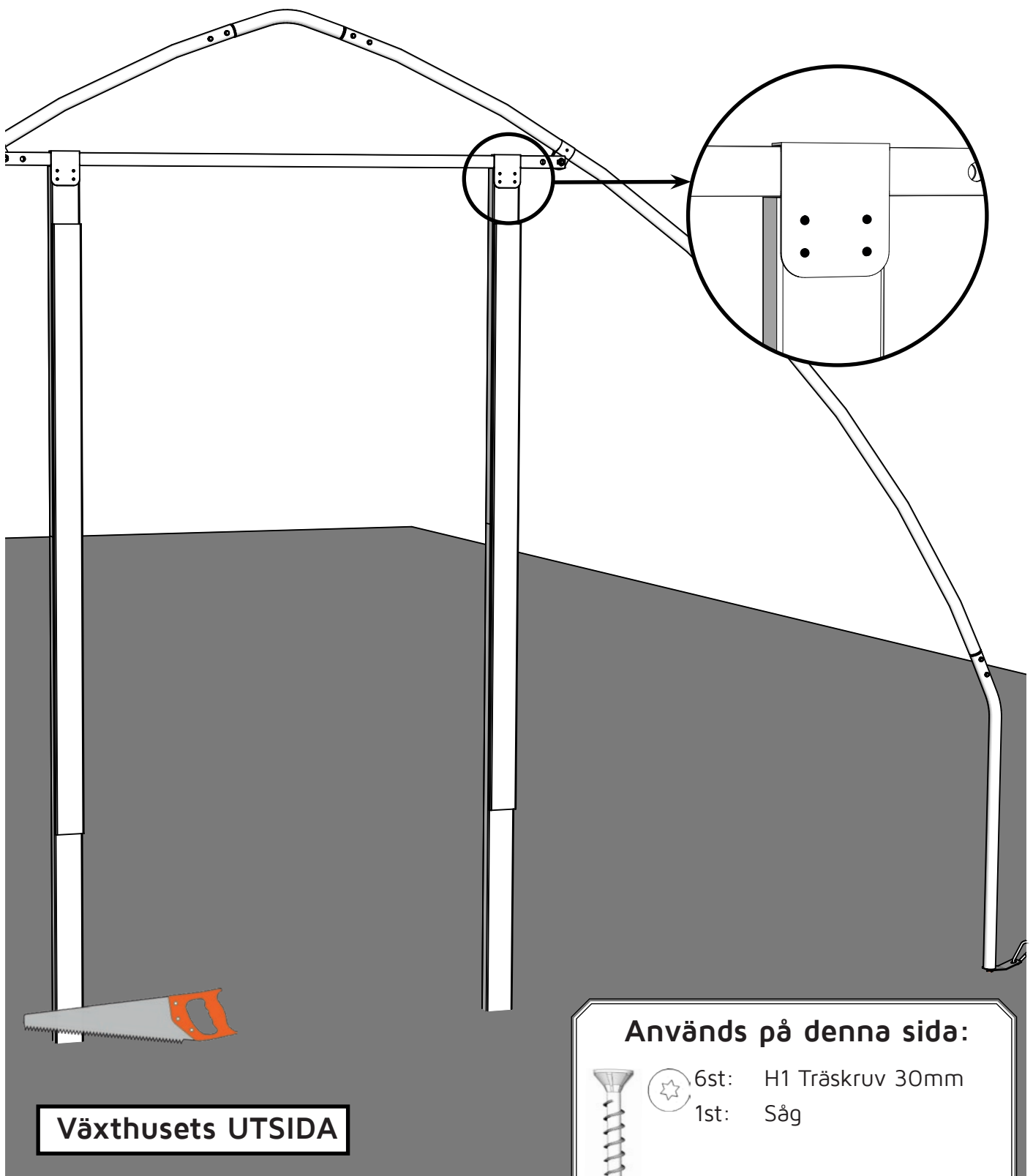

OBSERVERA:

Då Caterpillar växthuset är flyttbart så rekommenderar vi att inte såga av karmbenen för mycket om marken är ojämn. Det är bättre att gräva ner dem lite grann så att de inte blir för korta på nästa plats där caterpillarn monterar.

Används på denna sida:



6st: H1 Träskruv 30mm

1st: Såg



Steg 4:

Montera vinkeljärn på karmens ben med 3st träskruv. Sätt fast vinkeljärnet mot jorden med dörrankaret. Loda in benen på alla håll. OBS det måste alltid vara 106cm mellan dem för att dörren ska få plats.

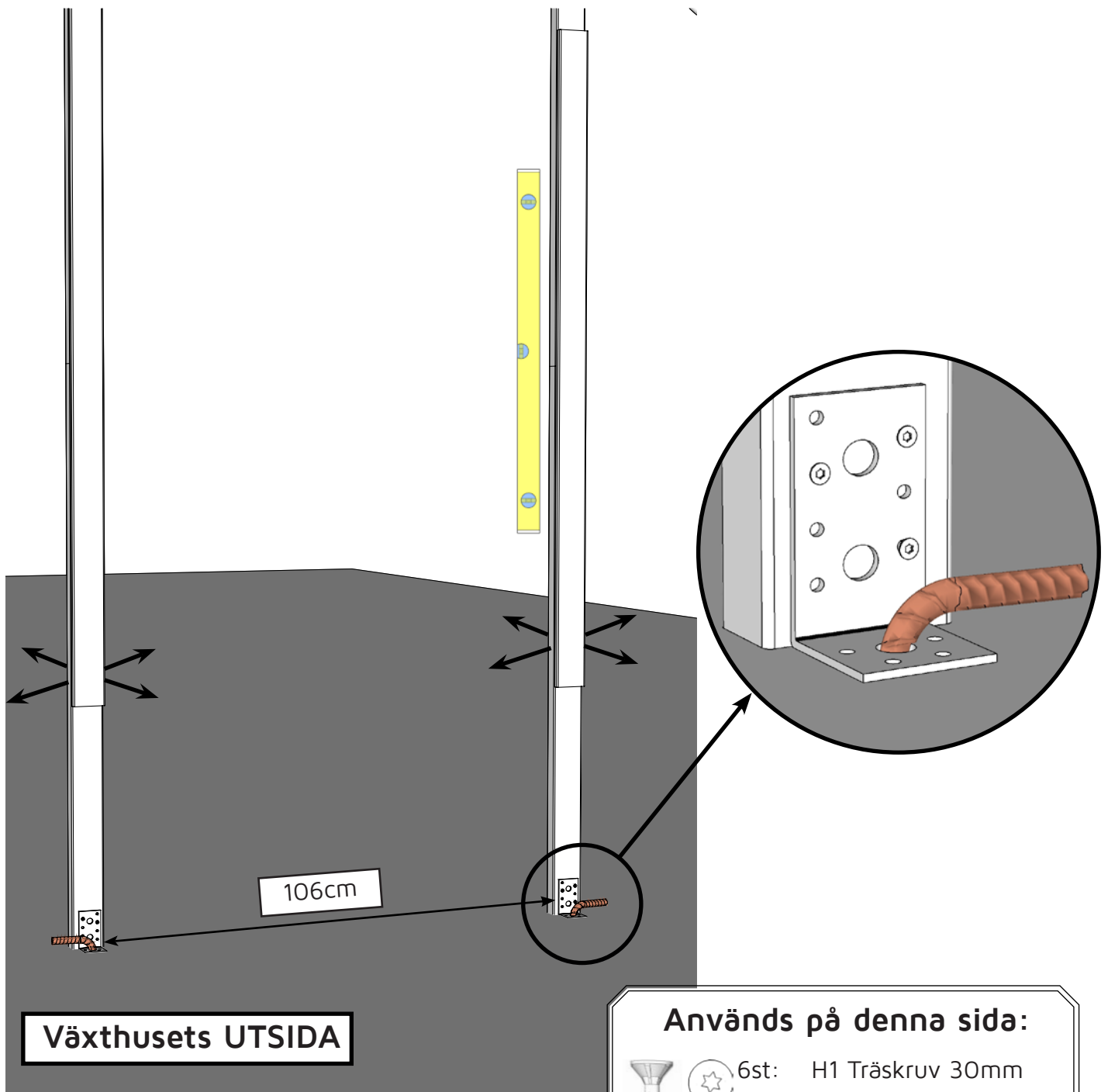

Används på denna sida:



6st: H1 Träskruv 30mm

2st: Vinkeljärn

2st Armeringsankare, dörr



Steg 5:

Mät avståndet från karmens sida ut mot bågen. Såga av D1 34x70 - 147,5 till rätt längd.

I teorin ska den här brädan vara 137cm, men beroende på hur bågen står så kan det skilja lite.

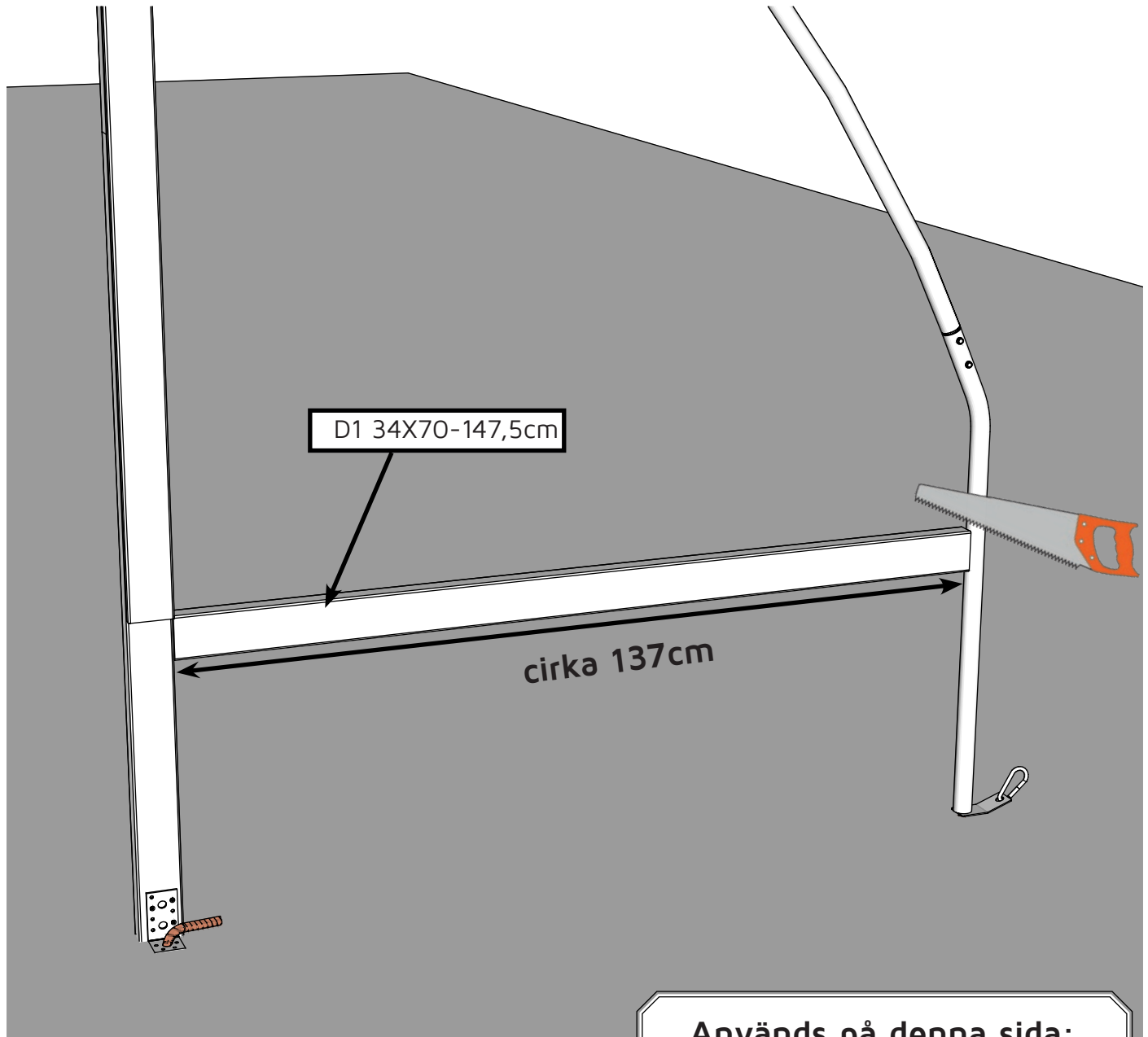

Används på denna sida:



Per sida:

1st: D1 34x70 - 147,5cm

Såg



Steg 6:

Fäst en D2 15x70 - 120cm enligt bild på den avsågade D1.

Steg 7:

Fäst upp brädpaketet mellan dörrkarmen och bågen.
I bågen monteras ett dörrfäste med självborrande metallskruv och med 30mm träskruv i karmen.

Steg 8:

Repetera steg 4-6 på andra sidan av dörren.

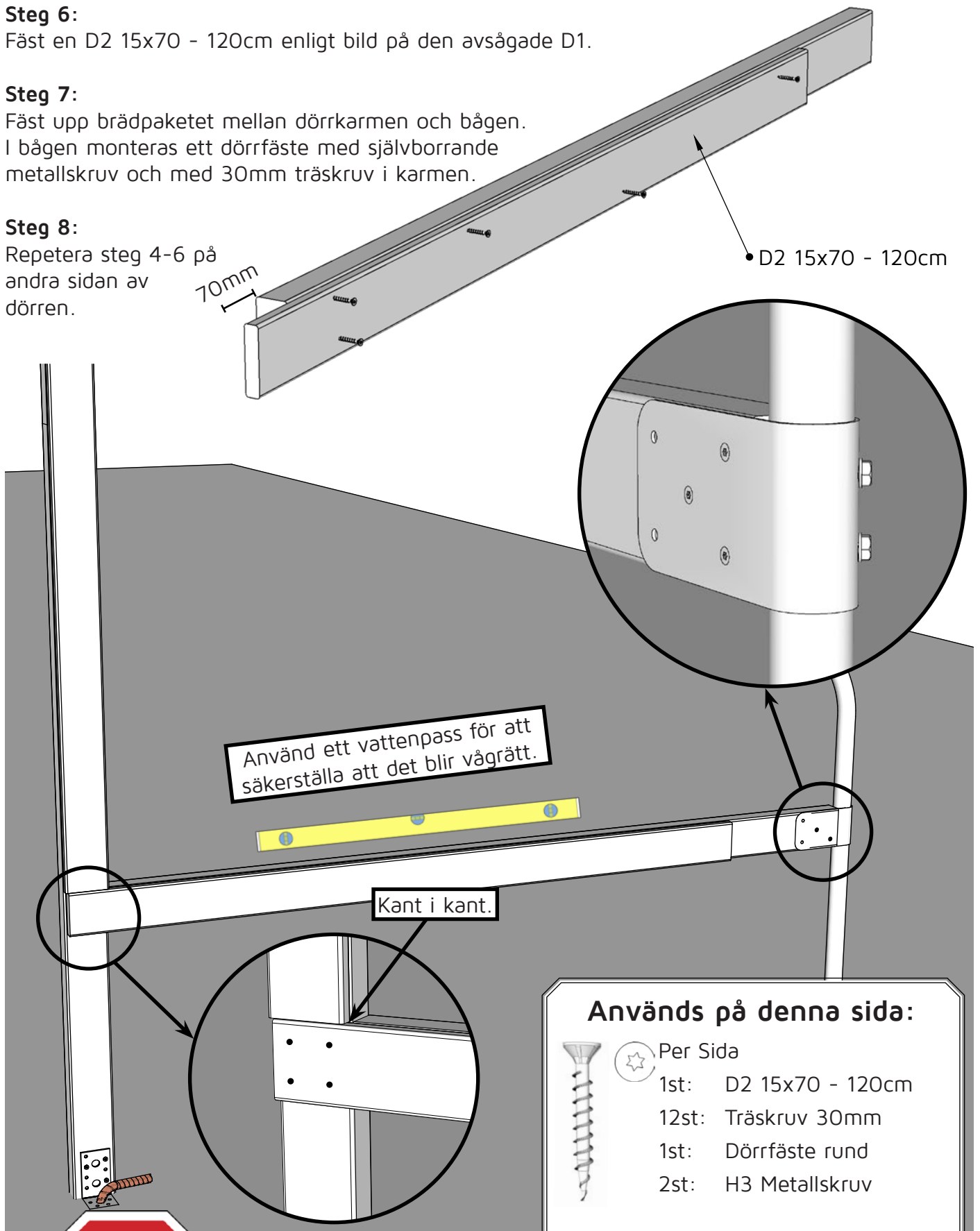

70mm

D2 15x70 - 120cm

Använd ett vattenpass för att säkerställa att det blir vågrätt.

Kant i kant.

Används på denna sida:



Per Sida

1st: D2 15x70 - 120cm

12st: Träskruv 30mm

1st: Dörrfäste rund

2st: H3 Metallskruv



Nu är det dags att montera gavelplasten.

Gå tillbaka till ordinarie manual och följ stegen där.

Steg 9:

1. Ta fram D5 15x70-105cm och dela den i tre delar, 2st 36cm och 1st 33cm.
2. Skruva fast klämrädorna på insidan av karmen och sidostagen enligt bilden.
3. Spänn plasten in mot dörrhålet och nedåt medan du skruvar.

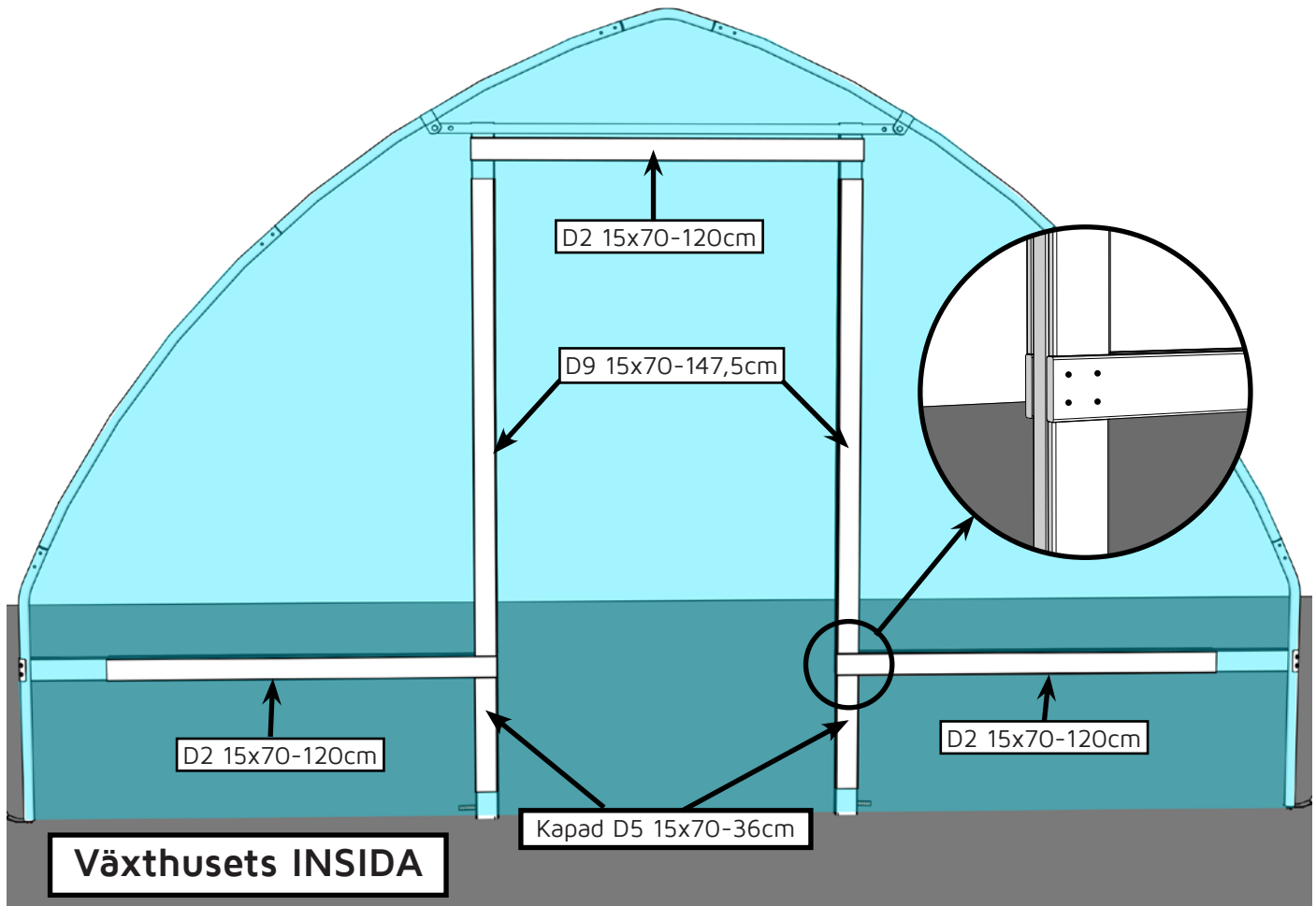
**Steg 5:**

Klipp rent dörröppningen med en sax.

Ett tips är att behålla biten ni klipper bort, den går att använda till ett miniväxthus eller drivlådor.

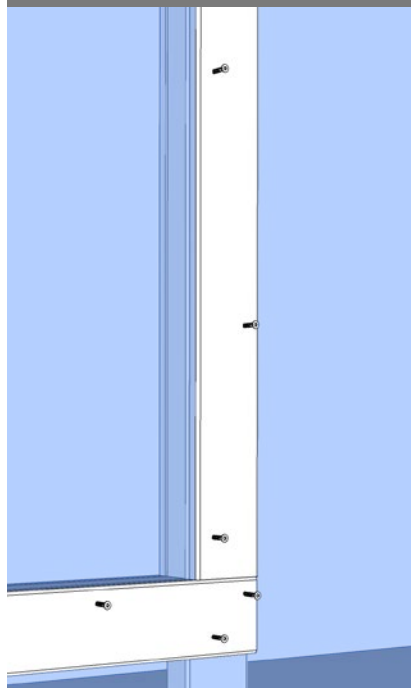

Skruva i ett zig-zag mönster för att säkerställa att brädorna klämmer fast plasten ordentligt.

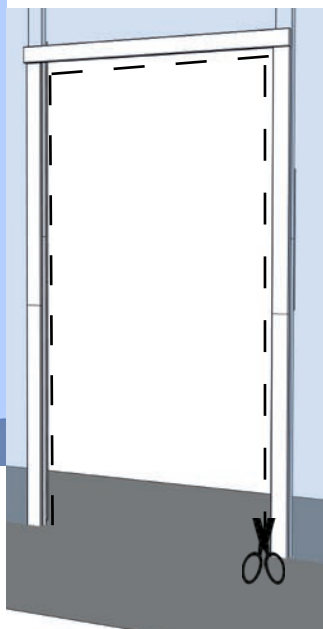
**Används på denna sida:**

- 1st: D5 15x70 - 105cm (kapas)
- 3st: D2 15x70 - 120cm
- 2st: D9 15x70 - 147,5cm
- 34st: Träskruv 30mm
- 1st: Såg
- Bits: Torx 20



Sätt in dörren

Vi rekommenderar att montera **takplasten** innan ni sätter i dörren.

Steg 1:

1. Montera 33cm biten från sidan 14 enligt bilden.
2. Skruva fast gångjärnen på karmen med gångjärnets "led" på samma avstånd från dörren som karmen.
Börja med att montera 1 skruv i varje gångjärn och testa funktionen innan ni skruvar i alla skruvar.

Justera dörren i höjd så det är minst 5cm mot märken nedåt.

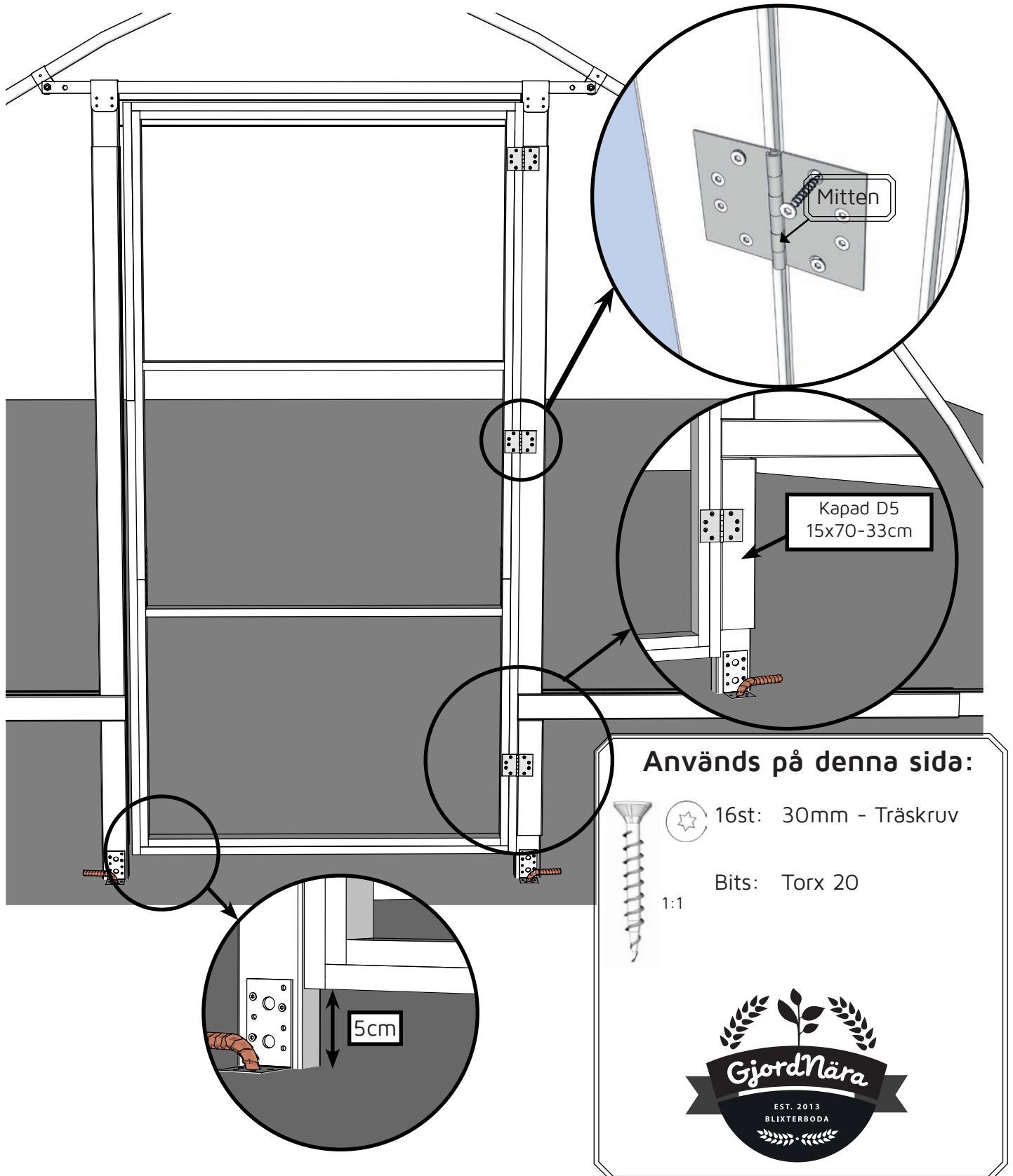

Skruva fast dörrband & handtag

Steg 1:

Skruva fast de båda stängningsbanden. Montera låset med den korta remmen på ena dörren och den längre remmen på den andra. Vik remmen enligt nedan. Använd Montageskruv och Montagebricka

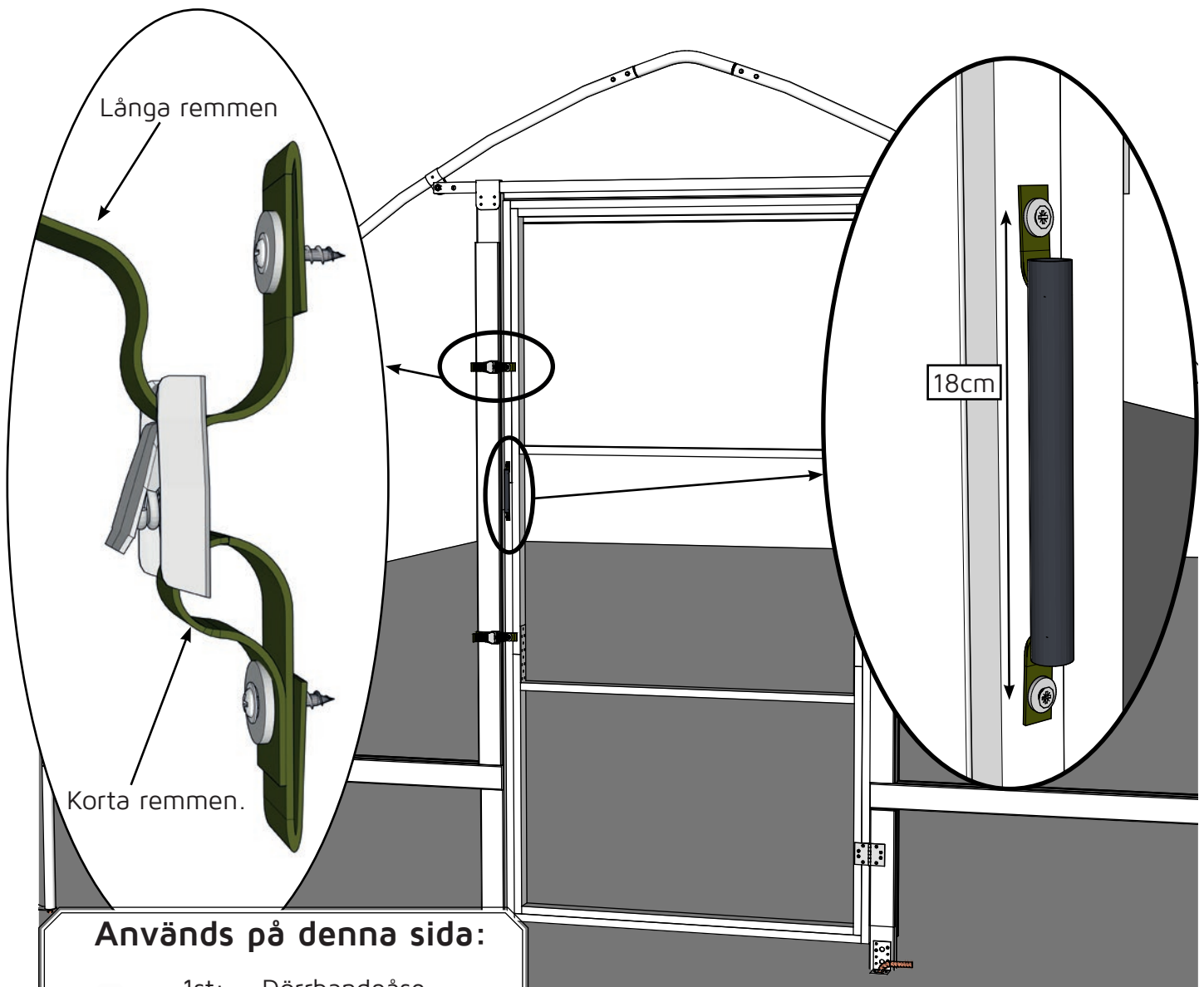

Används på denna sida:

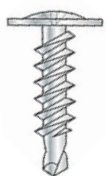

- 1st: Dörrbandpåse
- 2st: Spännbandslås
- 1st: Dörrhandtagbandsv
- 1st: Plastslang
- 6st: Montageskruv
- 6st: Montagebricka
- Bits: PH2



Steg 2:

Montera handtagen genom att dra bandet genom plastslangen. Vik ändarna och skruva genom den dubbelvikta remmen. Använd montageskruv och Montagebricka.

Sätt skruven som på bilden så blir det ett smidigt handtag.

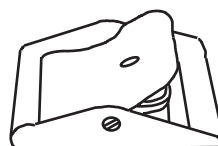

Spännbandslås



H15 - Montagebricka