



GjordNära

TUNNELVÄXTHUS MARKDUK

BEVATTNING VÄXTHUSPLAST

EST. 2013
BLIXTERBODA

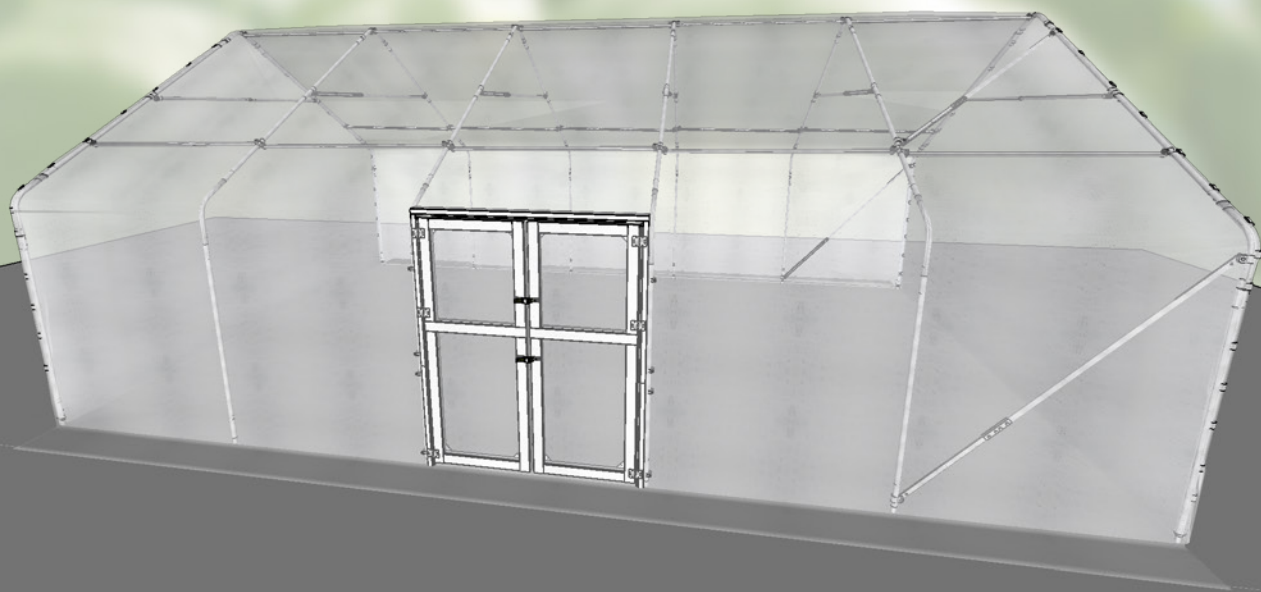

Byggbeskrivning Dörr på långsidan - Växa

Tunnelväxthus
<http://www.tunnelvaxthus.se>
info@tunnelvaxthus.se
Tel 0581 - 499 990
Besöksadress: Storbövägen Rockhammar 71891 Frövi

GjordNära
WWW.TUNNELVÄXTHUS.SE

Delar som används i Dörr på långsidan - VÄXA

15x70mm - virke

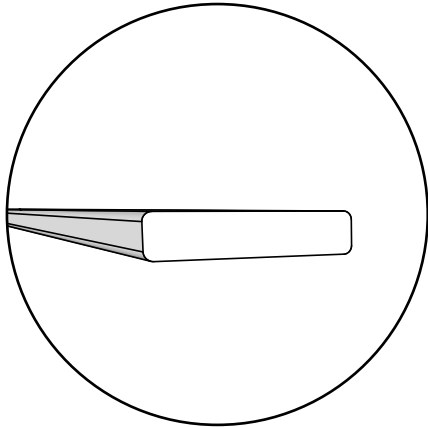

22x45mm - virke

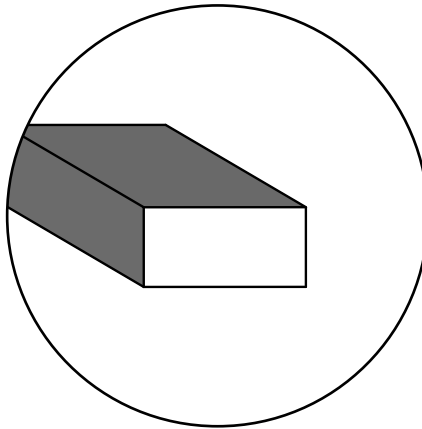

34x70mm - virke

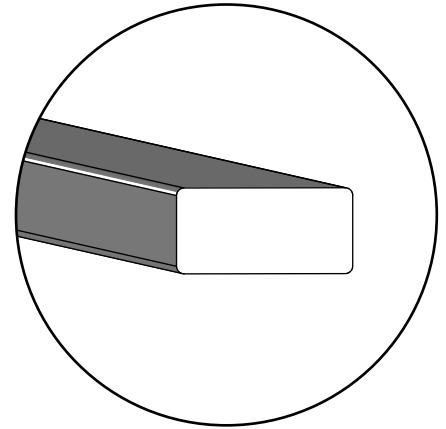

D1 - 34x70 - 147,5cm

D4 - 34x70 - 101,5cm

D21 - 34x70 - 75cm

K62 - 34x70 - 81cm

K61 - 34x70 - 67,5cm

D41 - 22x45 - 147,75cm

K60 - 15x70 - 53,5cm

K59 - 15x70 - 67,5cm

D6 - 15x70 - 77cm

K58 - 15x70 - 95cm

D2 - 15x70 - 120cm

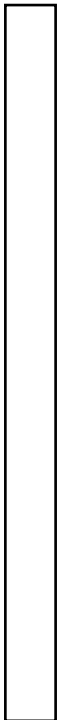
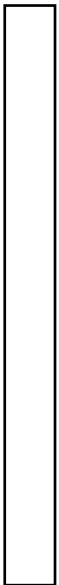

Monteringsdelar

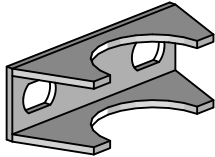

Sadel

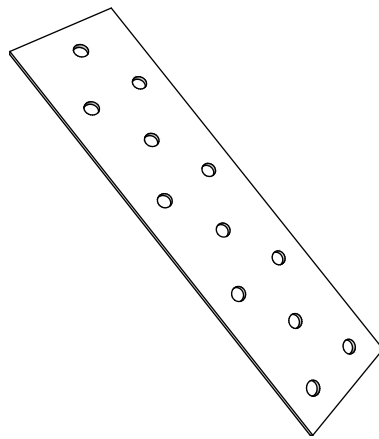

Hålplatta T89

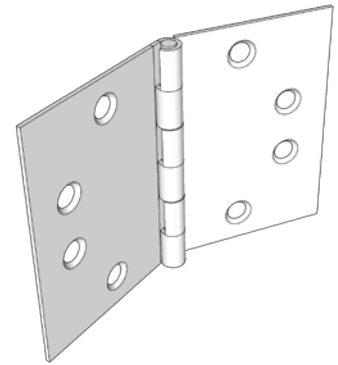

Gångjärn

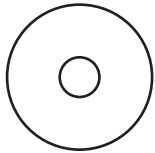

H15
Montagebricka

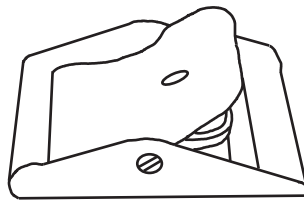

Spännbandslås



Dörrband

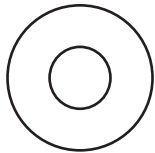

H9
M8 Bricka

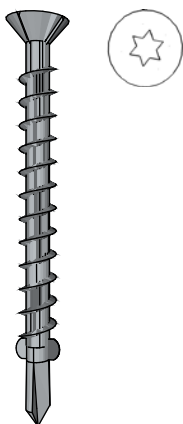

H16
Metallskruv



H1
Träskruv

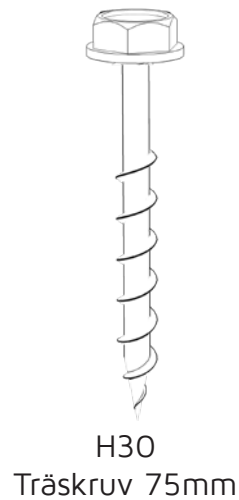

H30
Träskruv 75mm

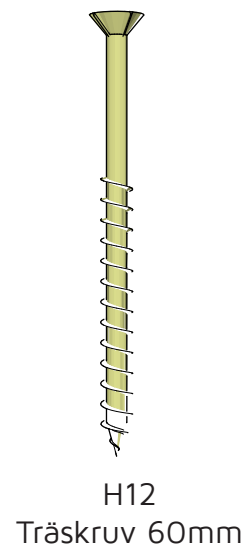

H12
Träskruv 60mm



H14
Montageskruv

Steg 1:

Var på ett helt plant underlag när ni monterar dörrbladen.
Använd ett långt vattenpass eller dylikt när ni monterar sidostyckena.
Använd 7st H1 - träskruv per hållplatta .

Steg 2:

Montera topp och bottenstyckena med hållplatta enligt bilden.
Använd 7st H1 - träskruv per hållplatta.
Använd en vinkelhake för att få hörnen rätvinkliga.

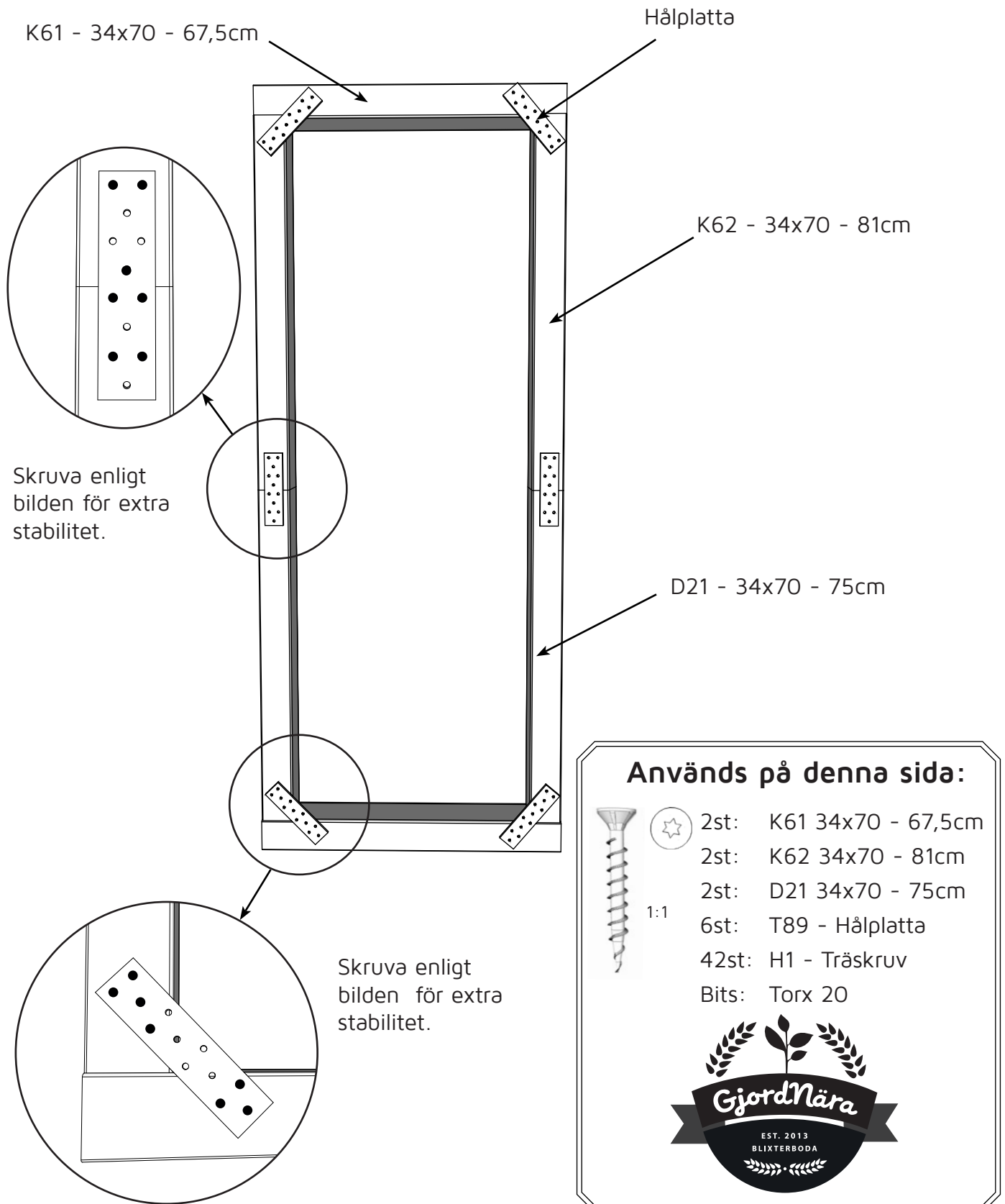

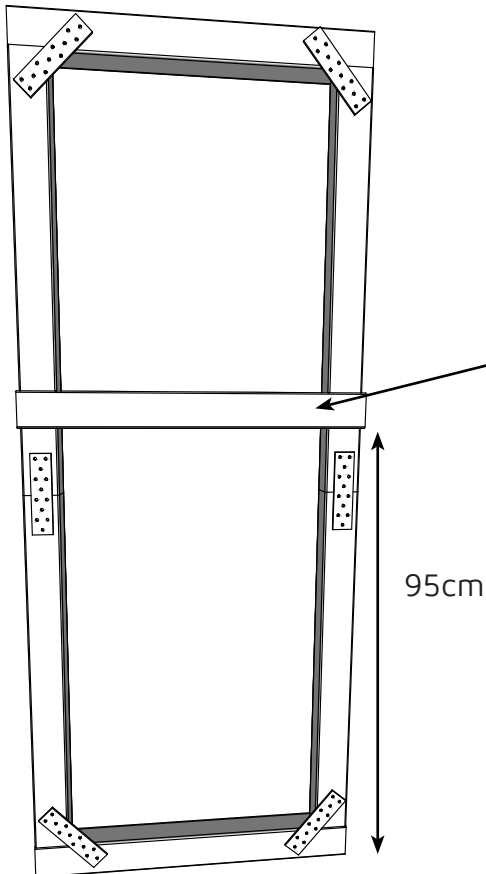

Steg 3: Montera det inre handtaget på en höjd av 95cm enligt bild.

K59 - 15x70 - 67,5cm

95cm

Steg 4:

Vänd på dörrbladet.

Hållplattorna skall vara på dörrrens **insida**.

Steg 5:

Ta fram dörrplasten (220cm x 150cm) Plasten är väldigt mycket större än dörrbladet då vi har standardmått på dörrplasten.

Steg 6:

Använd en häftpistol och häfta fast plasten på stommen. Dra i plasten så den blir ordentligt spänd.

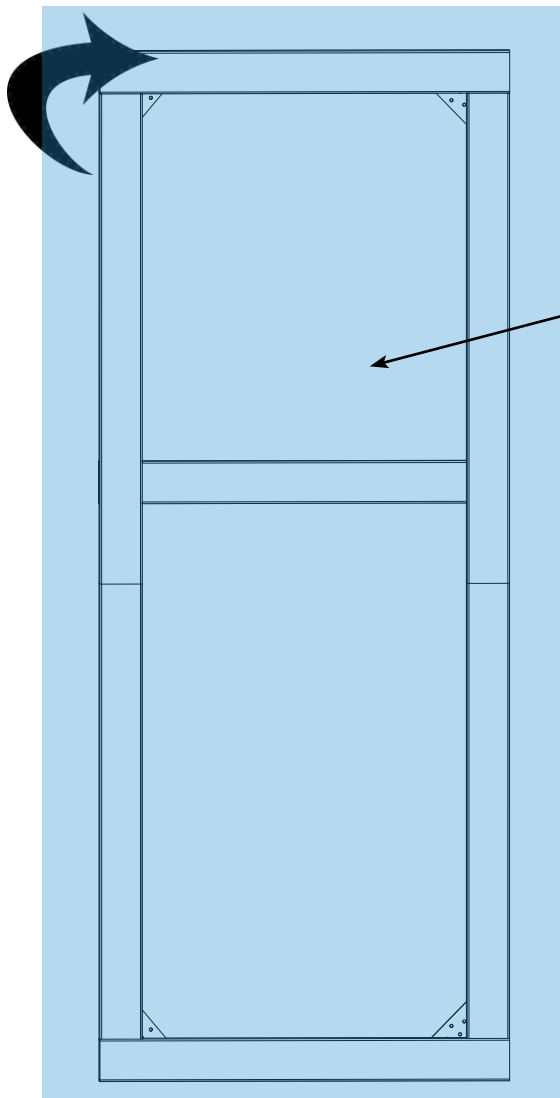

Börja uppifrån och häfta fast plasten. Sen jobbar ni er nedåt. Sträck plasten ordentligt.

Används på denna sida:

1st: K59 15x70 - 67,5cm

1st: Dörrplast

1st: Häftpistol

8st: H1 - Träskruv

Bits: Torx 20



Steg 7: Montera täckbrädorna enligt bilden med H1-träskruv.

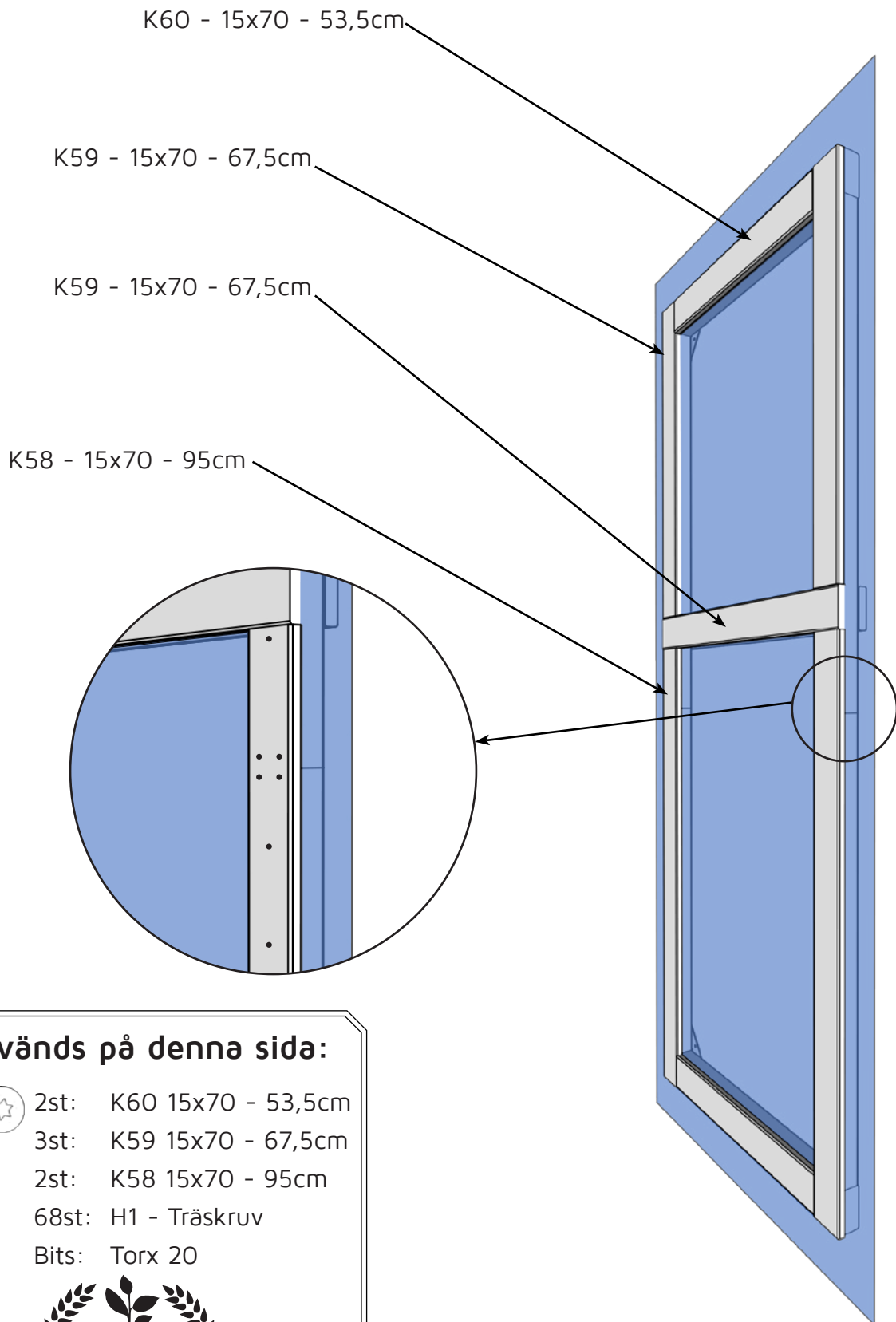

Används på denna sida:



2st: K60 15x70 - 53,5cm

3st: K59 15x70 - 67,5cm

2st: K58 15x70 - 95cm

1:1

68st: H1 - Träskruv

Bits: Torx 20



Upprepa **steg 1 till 7** med det andra dörrbladet.

Nu är det dags att montera karmen i ert växthus. När stommen är monterad så är det dags att bygga karmen till dörren. (Det går även att bygga karmen när plasten är på plats men det blir lite krångligare).

Steg 8: Ta D4:an och D21:an och lägg dem utmed ett långt vattenpass eller dylikt så att ni säkerställer att karmbenen blir helt raka.

Steg 9: Montera en D6 - 15x70 - 77cm täckbräda på vardera karmben. Denna skall sedan flyttas i **Steg:14 Sid:10**.

X2

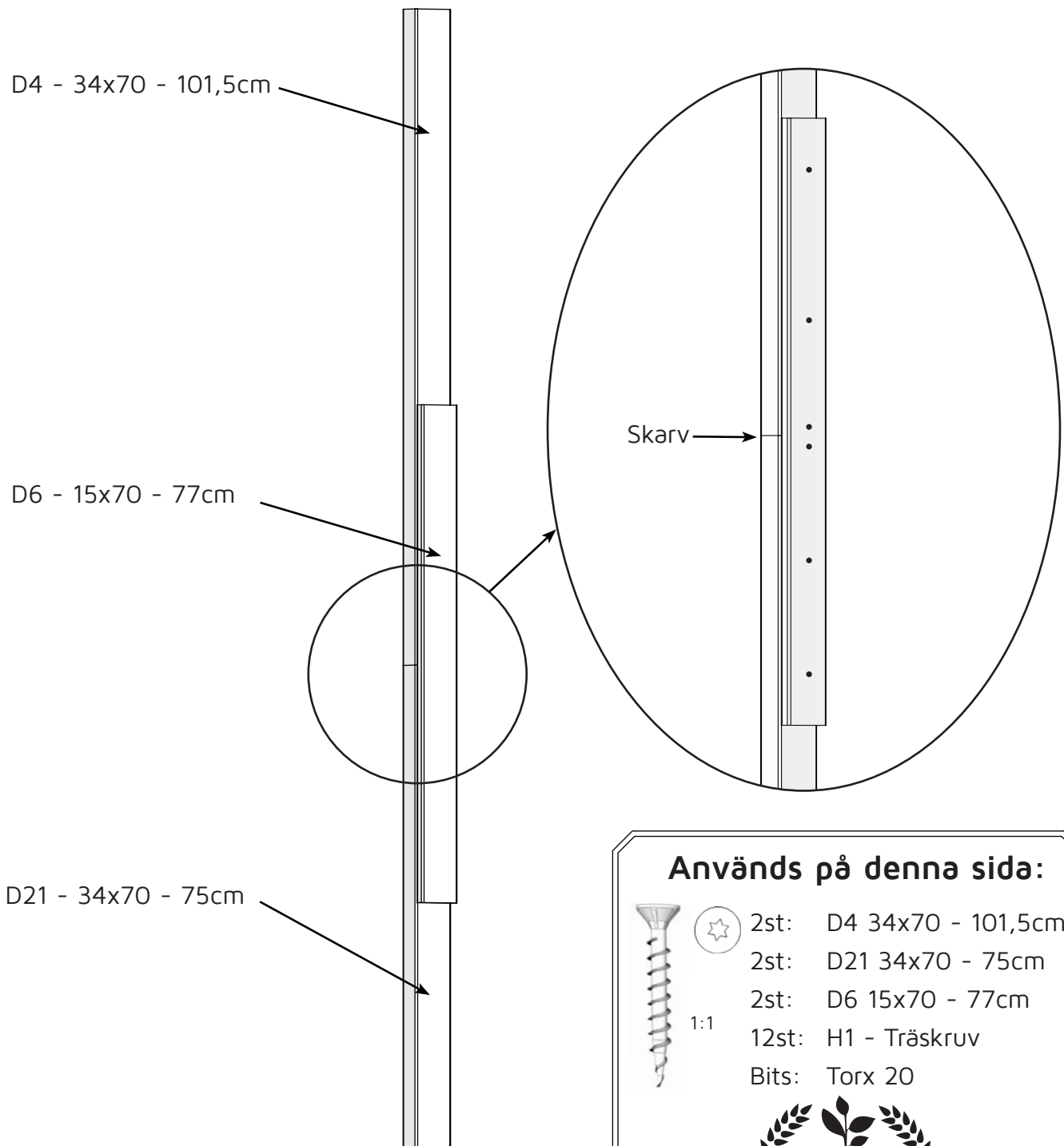

Viktigt att D4 och D21 monteras i den här ordningen för att det skall bli extra stabilt när täckbrädorna kommer på plats.



Nu är det dags att montera karmbenen i stommen. Till skillnad mot när man sätter en dörr i gaveln så finns det inga stora marginaler att sätta dörren på långsidan. Sitter den för lågt kommer dörrens inte gå att öppna och sitter den för högt kommer det bli problem med avrinning från plasten och att det kommer samlas skräp. Så växthuset måste monteras så plant som möjligt. I värsta fall går det alltid att gräva ut lite i nederkant för dörren.

Steg 10: Montera det första karmbenet enligt bild nedan. Använd sadlar, M8-bricka och H16 träskruv. Behöver du justera karmbenet kan du lossa lite på skruvarna och vrida till eller höja och sänka. Karmbenet är lite högre än vad den skall sitta så såga av den eller gräv ned biten som blir för lång.

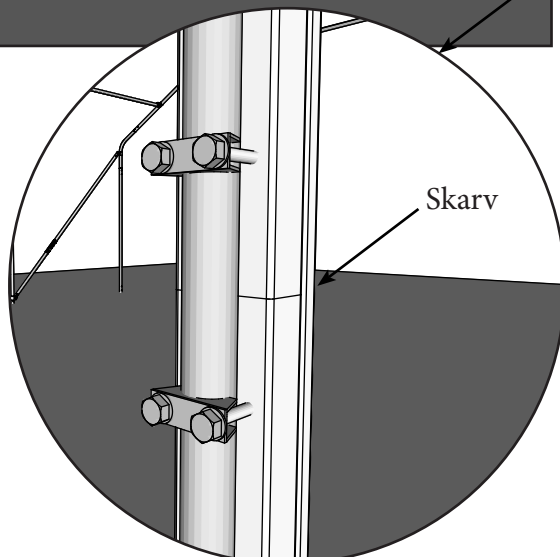
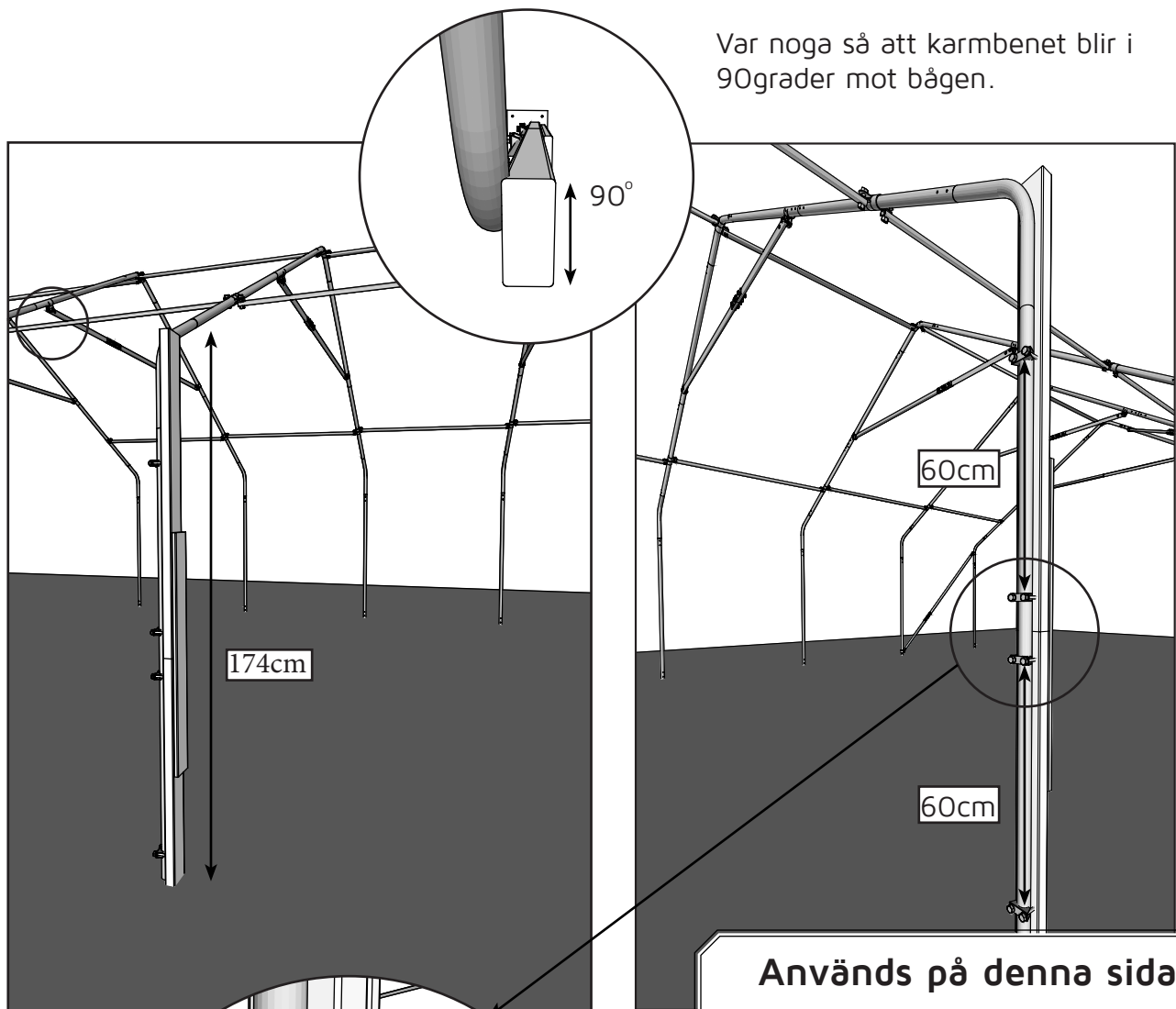

Används på denna sida:



- 4st: Sadlar
- 8st: H30 - Träskruv
- 8st: M8 - Bricka
- Bits: 10 Hylsa



Steg 11: Montera nu det andra karmbenet på motsvarande sida på samma sätt som i steg 10. Dra inte åt skruvarna hårt innan karmbenet är i våg. Använd ett långt vattenpass, väg in och dra åt skruvarna.

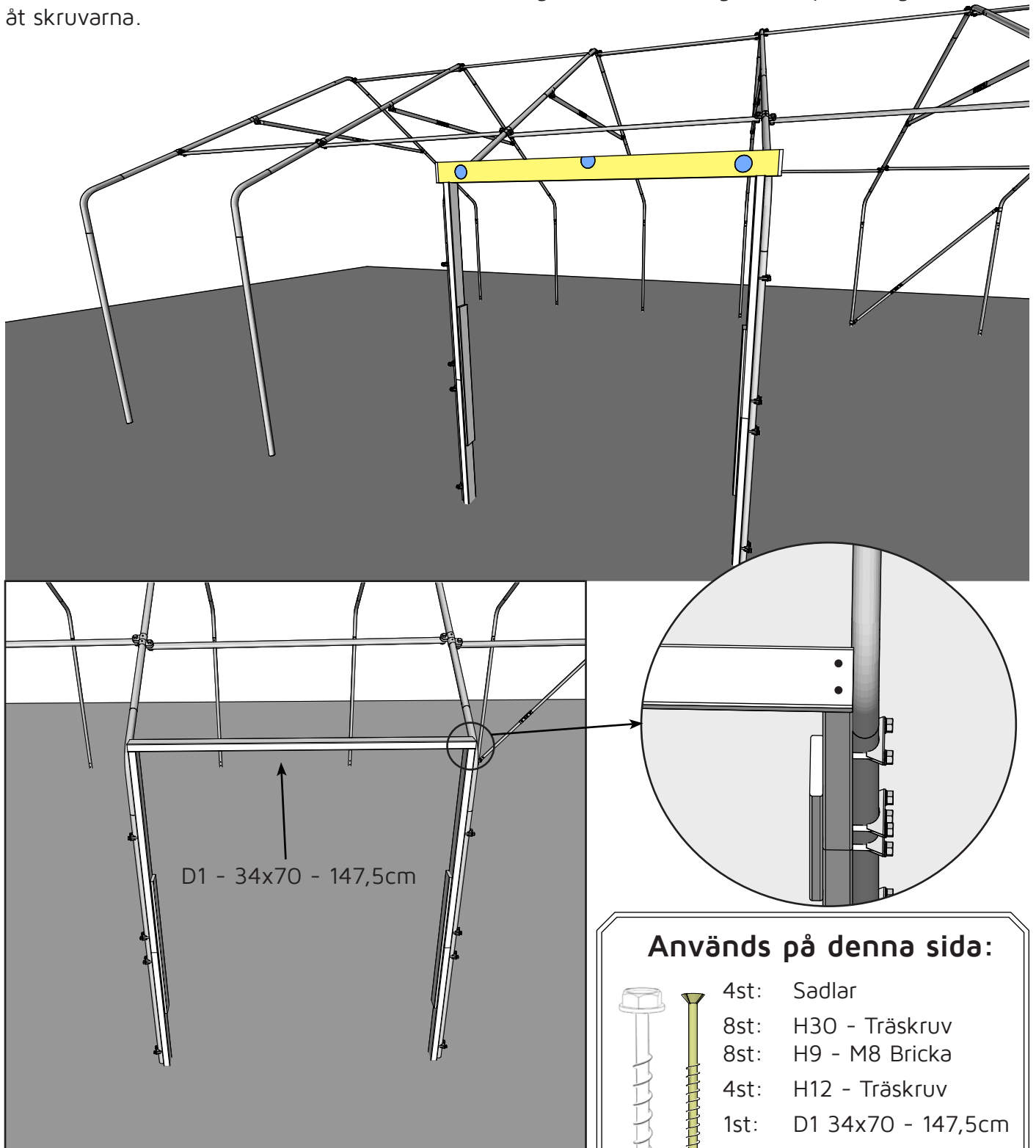

Steg 12: Skruva fast en D1 - 34x70 - 147,5 enligt bilden ovan med två stycken H20-60mm träskruv

Används på denna sida:

-  4st: Sadlar
-  8st: H30 - Träskruv
-  8st: H9 - M8 Bricka
-  4st: H12 - Träskruv
-  1st: D1 34x70 - 147,5cm
-  Bits: Torx 25
-  10 Hylsa



Steg 13: När överliggaren är på plats är det dags att skruva fast karmbenen i ramen med en självborrande H16 - Metallskruv i vardera karmben. Skruven har vingor som borrar sig genom trä men om man vill kan man förborra ett hål. Sätt den i mitten av träet och så högt upp som det går.

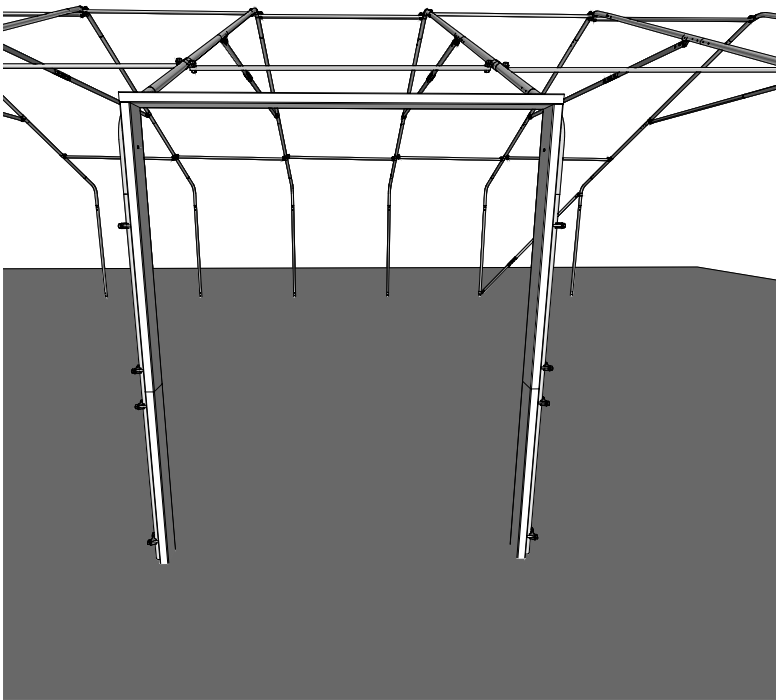
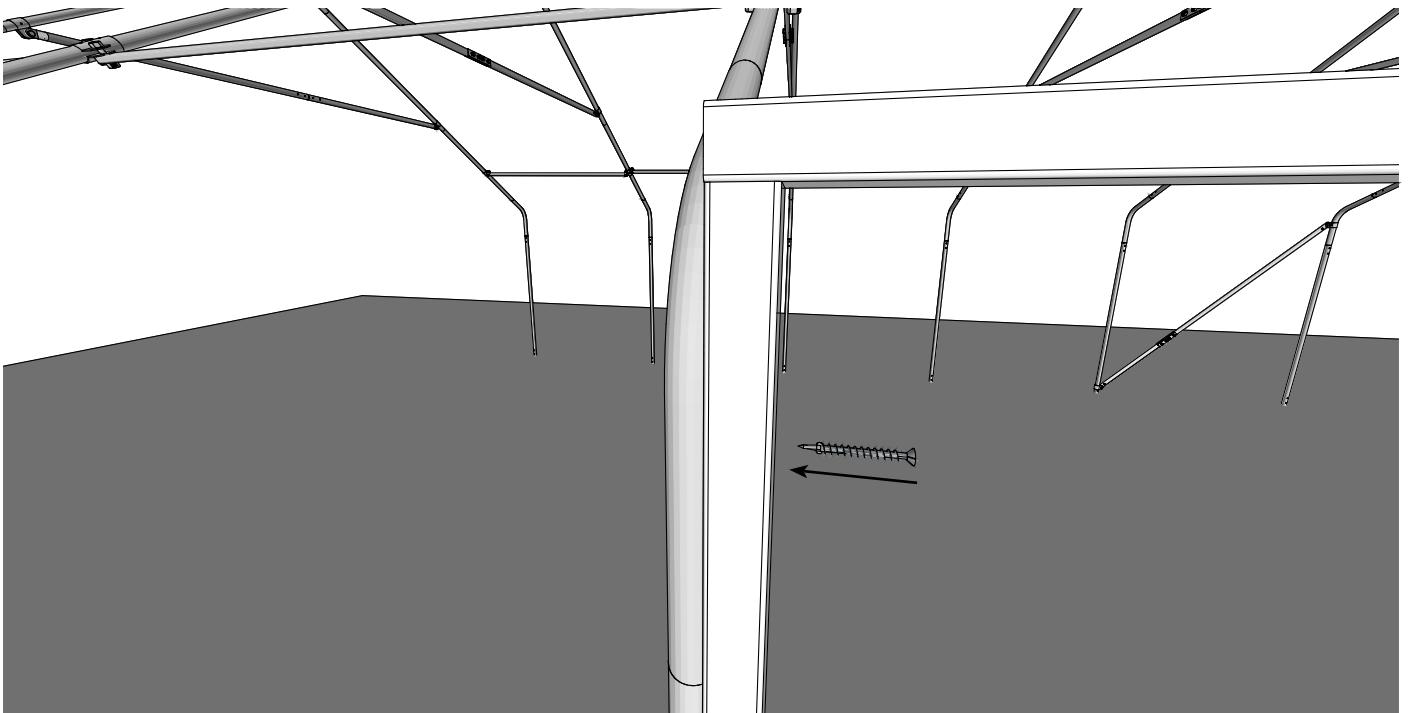

Steg 14: Ta loss täckbrädorna som monterades i **steg:9 Sid:7** och lägg dem åt sidan.

Används på denna sida:

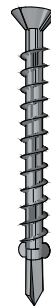

2st: H16 - Metallskruv

Bits: Torx 30



Nu är det dags att gå tillbaka till er Växa-manual och takplasta er växthus.



Steg 15: Klipp upp ett hål i plasten som bilden visar.

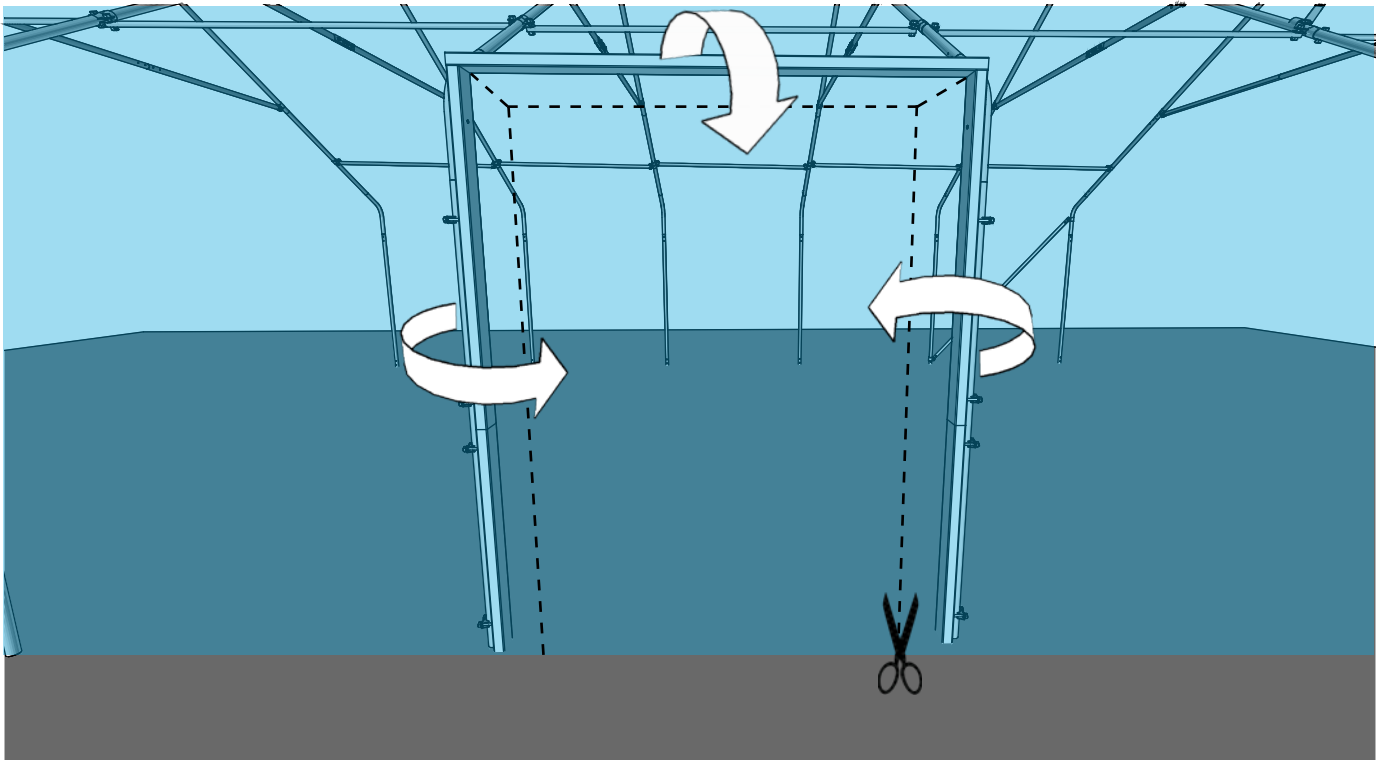

Steg 16: Vik in flikarna, spänn och häfta fast dem med en häftpistol. Spänn lagom mycket så att ni inte överspänner plasten.

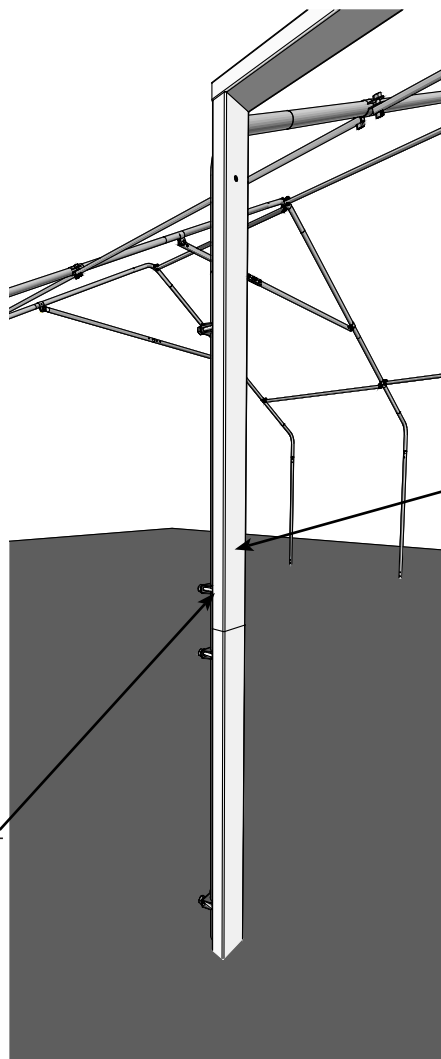

Häfta fast plasten på denna sida.

Häfta inte på denna sida.

Används på denna sida:

1st: Häftpistol



Steg 17: Montera täckbrädorna enligt bild nedan med H1 träskruv.

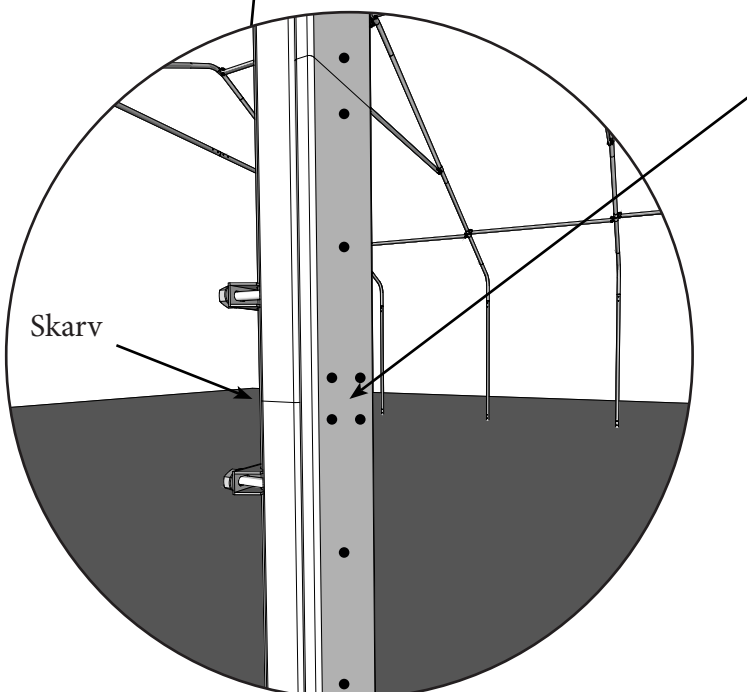
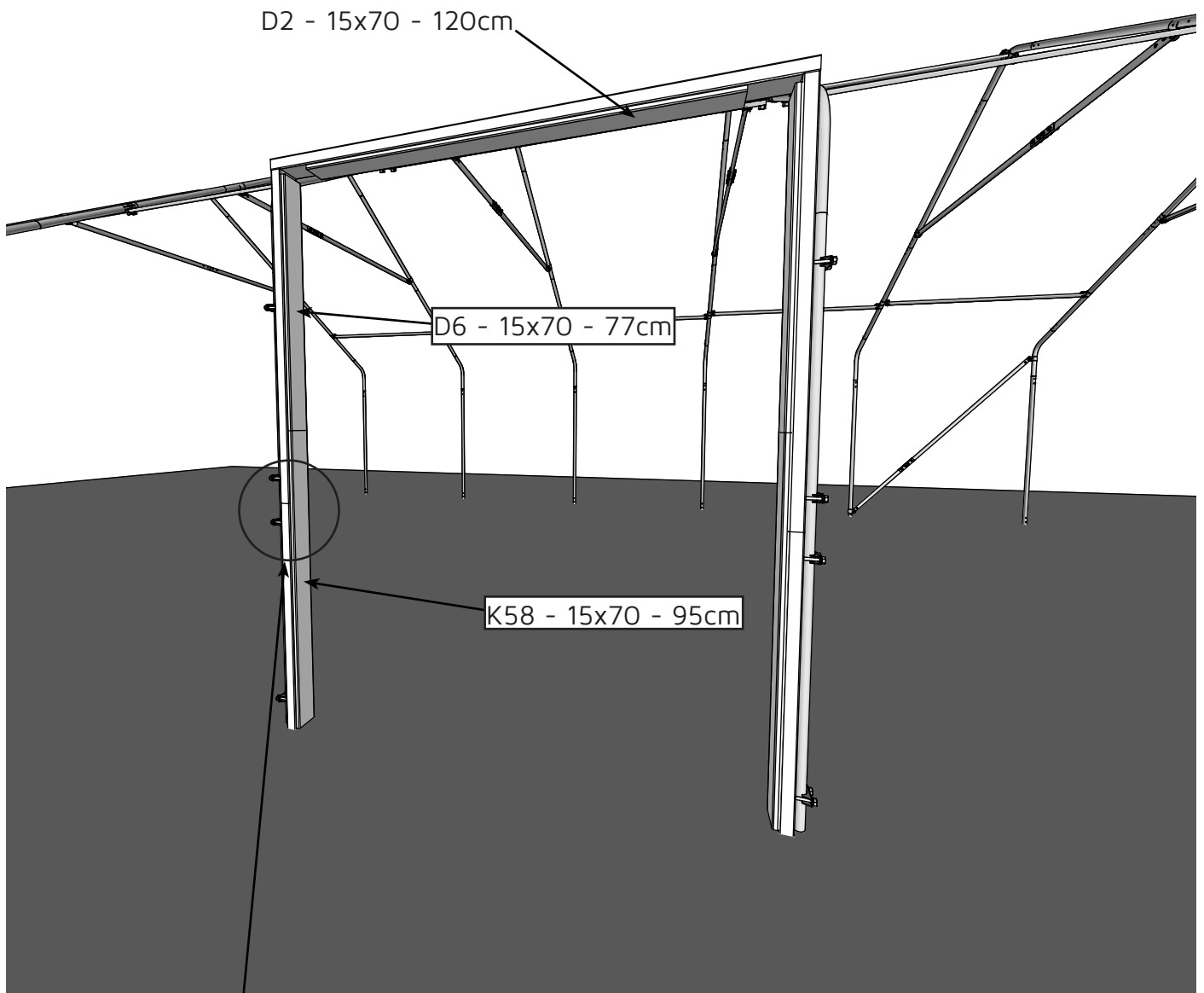

Sätt skruvarna på detta vis för att förstärka skarven i karmen.

Används på denna sida:

-  1st: D2 15x70 - 120cm
- 2st: D6 15x70 - 77cm
- 2st: K58 15x70 - 95cm
- 1:1  36st: H1 - Träskruv
- Bits: Torx 20



Steg 18: Montera den yttre täckbrädan D41 - 22x45 - 147,75cm enligt bild nedan. Var noggrann med att den blir kant i kant i ovankant. Detta är för att säkerställa att det inte kommer samlas skräp och annat som till slut kan skada plasten. Skruva fast den med 6st H20 träskruv.

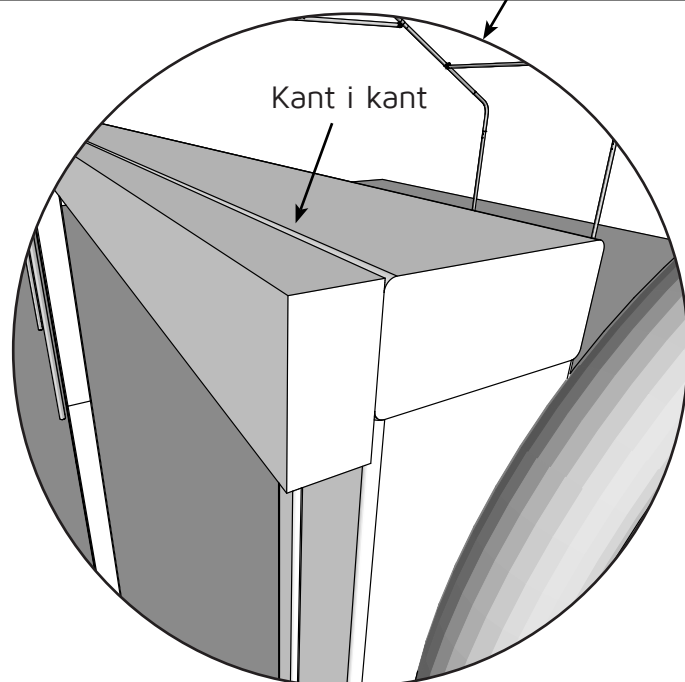
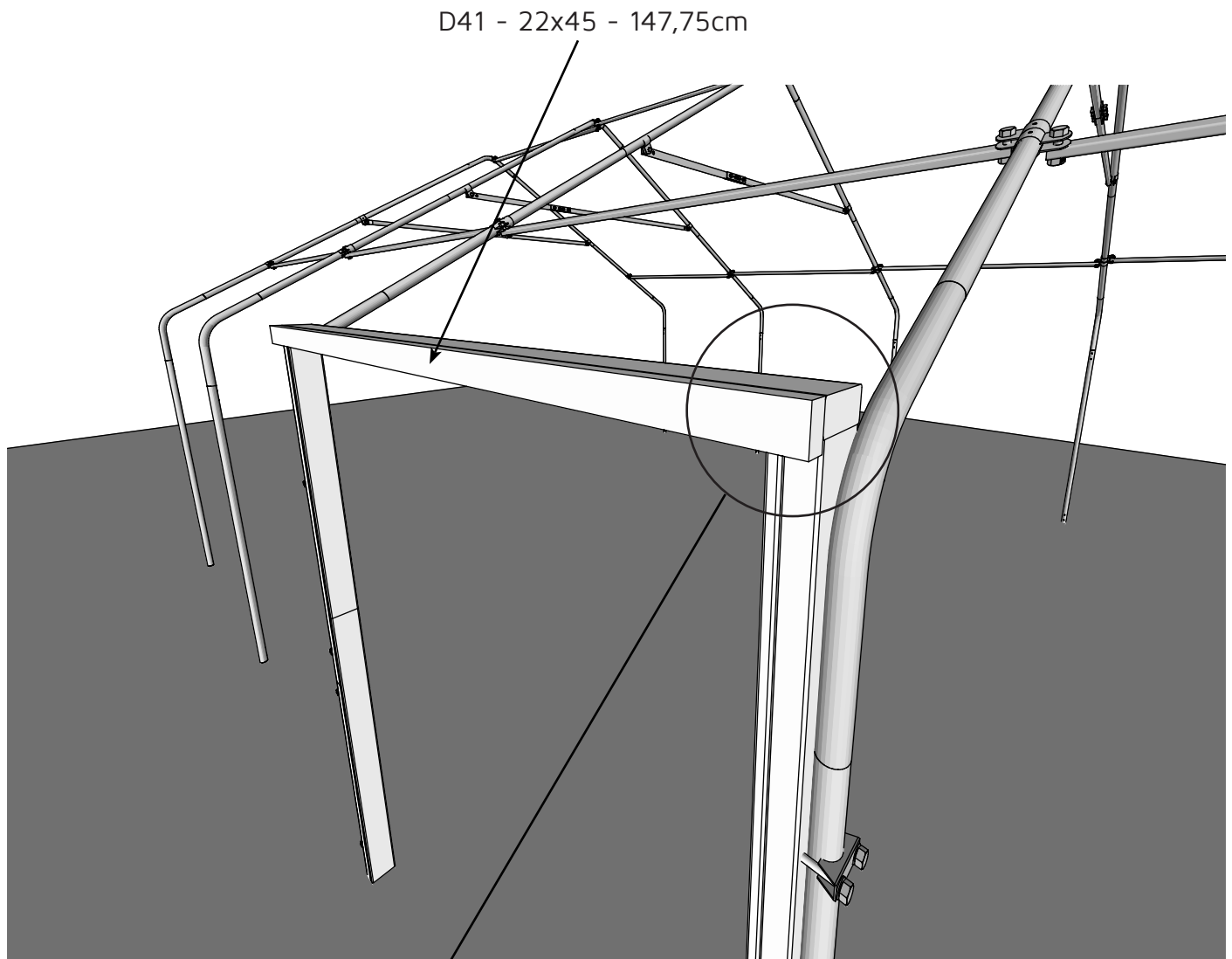

Används på denna sida:

1st: D41 22x45-147,75cm

6st: H12 - Träskruv

Bits: Torx 25

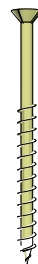

Steg 19: Montera tre stycken gångjärn per dörrblad enligt bild nedan.

Vik järnet runt dörren enligt den infällda bilden för att säkerställa att det blir helt rakt monterat.

Fäst dem med fyra stycken H1-Träskruv i vardera gångjärn.

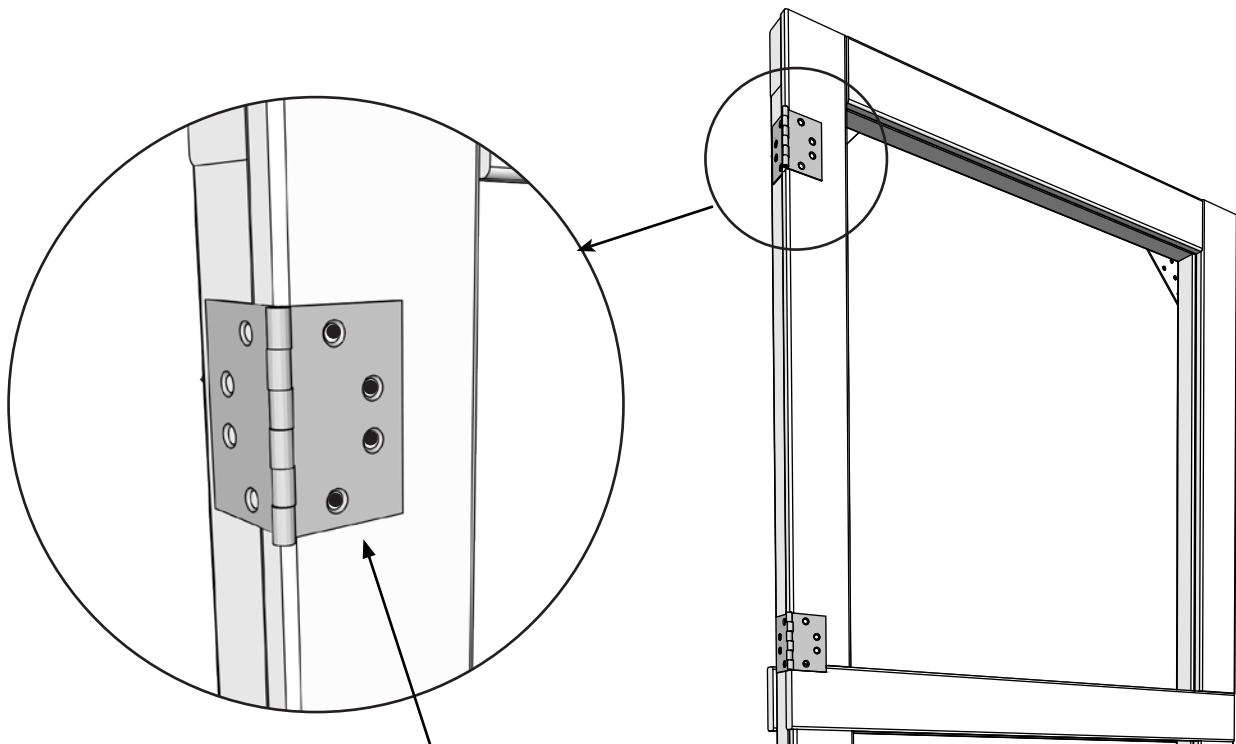

Skruva på denna sida.

Används på denna sida:



1:1



- 6st: Gångjärn
- 24st: H1 - Träskruv
- Bits: Torx 20

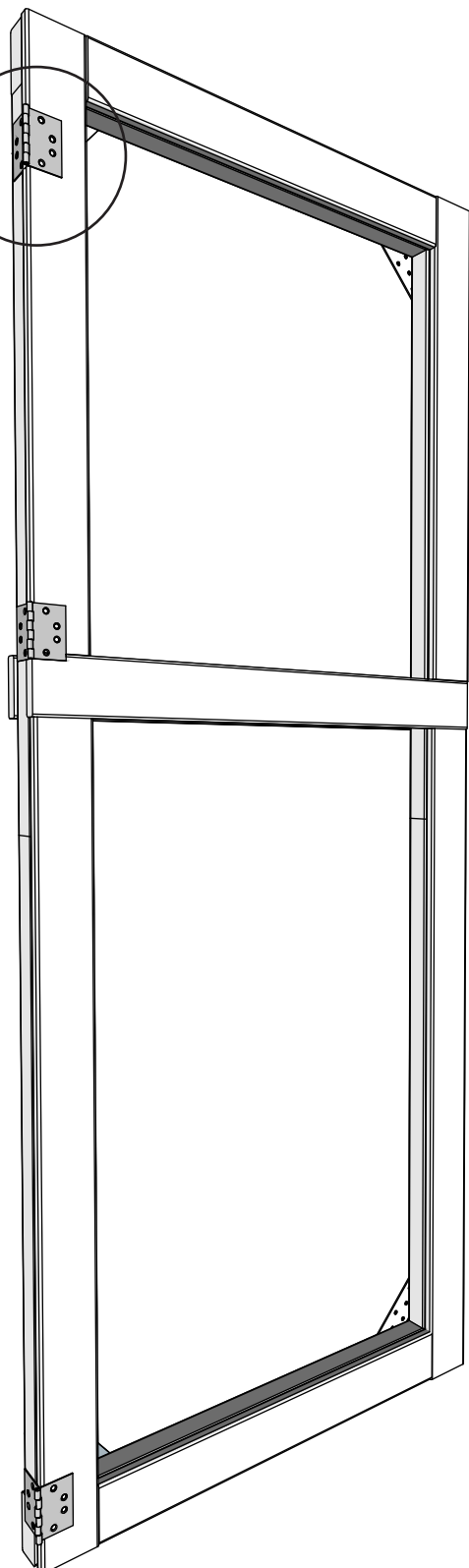

Steg 20: Montera dörrbladen i karmen. Det är inte stora marginaler som dörren har så montera den i ovankant så högt upp det går så länge dörrbladet går fritt från den övre täckbrädan. Markfrigången räcker med ett par centimeter. Använd 4 stycken H1 - träskruv i vardera gångjärn.

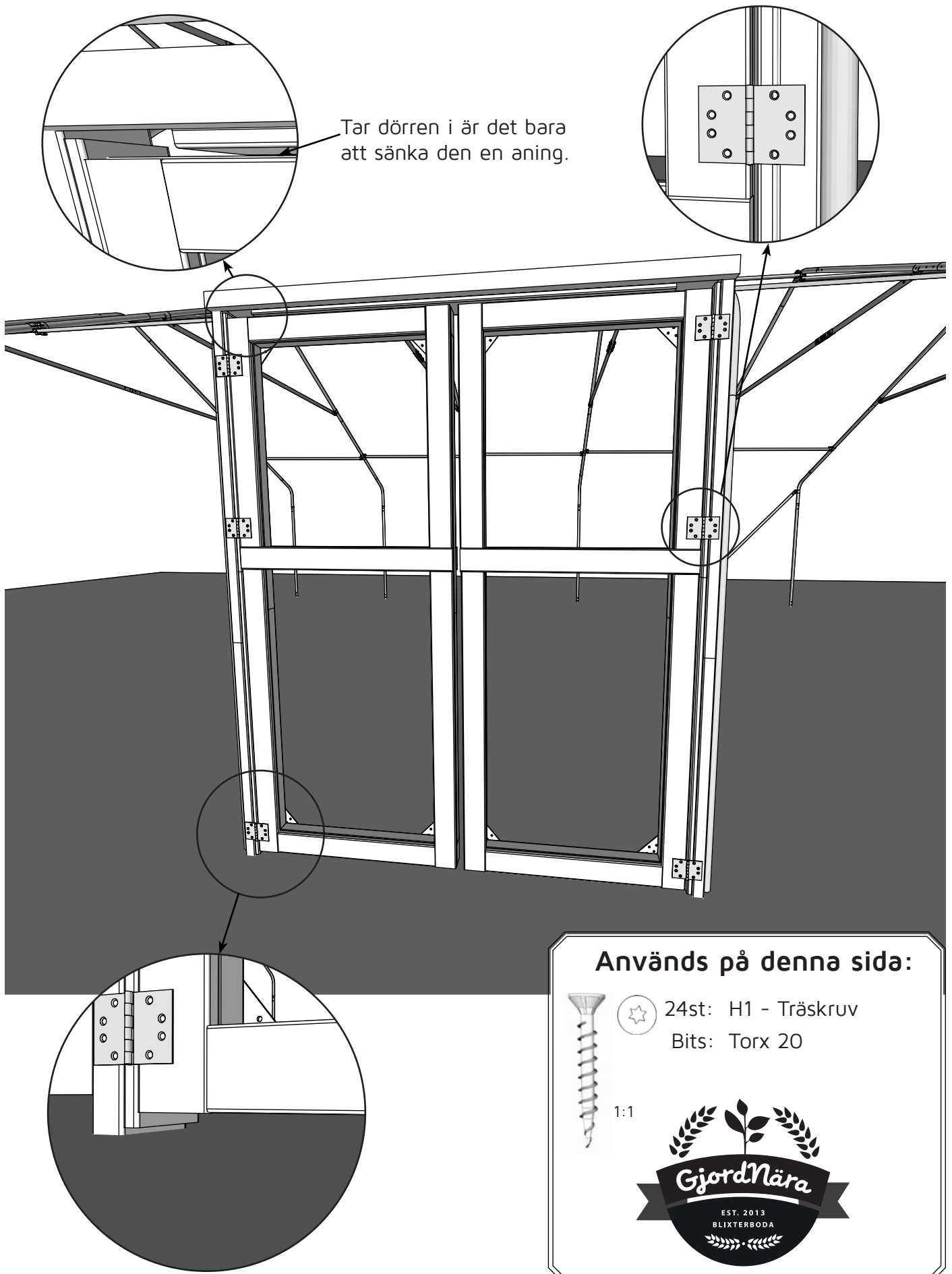

Steg 21: Montera två stycken dörrband enligt bild nedan.

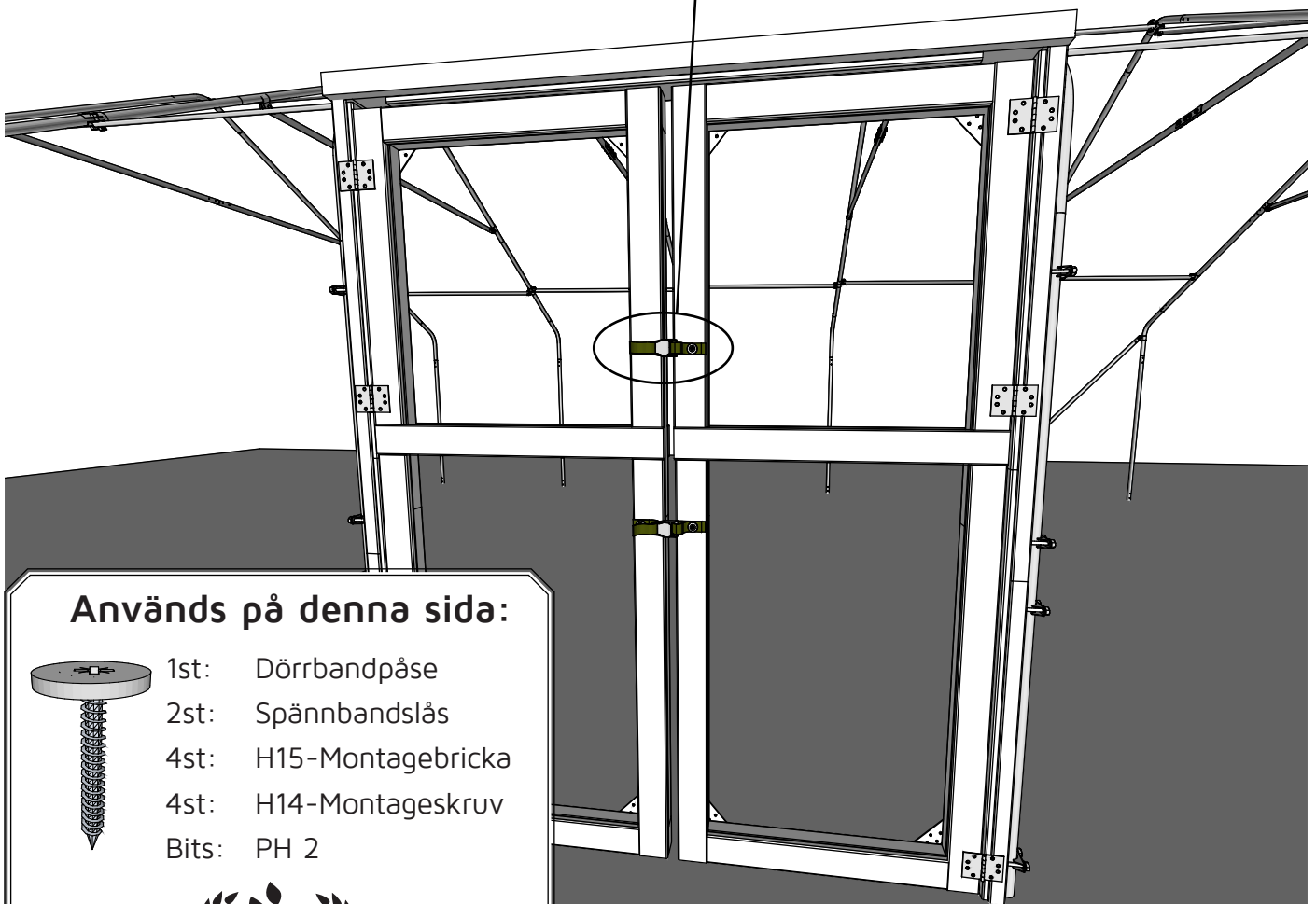
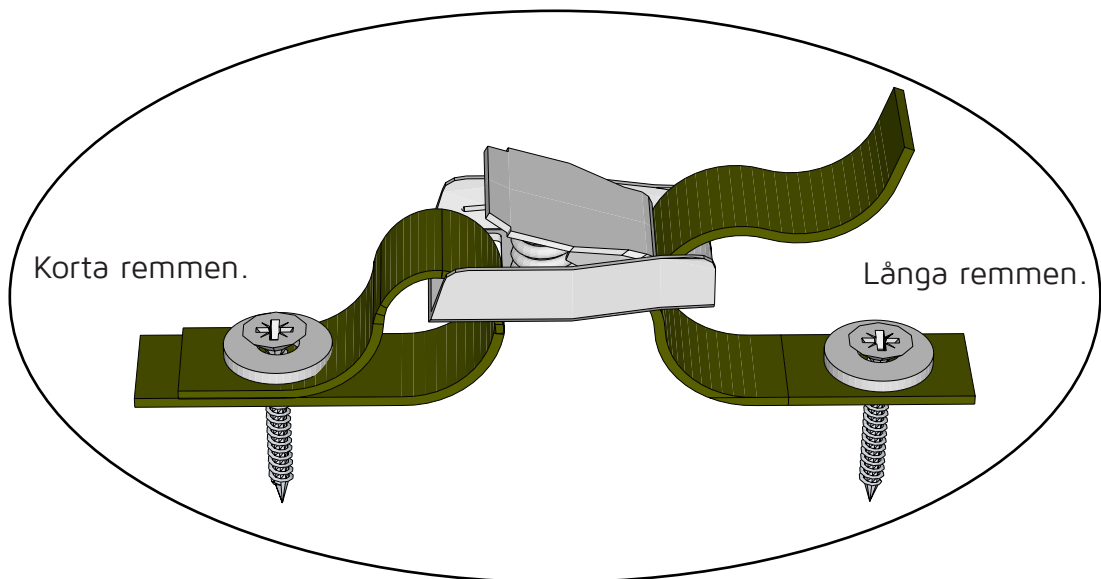

Används på denna sida:

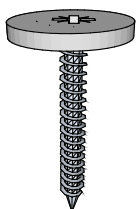

- 1st: Dörrbandpåse
- 2st: Spännbandslås
- 4st: H15-Montagebricka
- 4st: H14-Montageskruv
- Bits: PH 2



Sätt gärna en sten eller ett annat stopp så dörrarna inte kan slå upp helt och hållet och gå in i plasten.